



KONICA MINOLTA

bizhub

C554e/C454e
C224e

フルカラー
複合機

A3



C554e **55** カラー
枚/分 **55** モノクロ
枚/分

C454e **45** カラー
枚/分 **45** モノクロ
枚/分

C224e **22** カラー
枚/分 **22** モノクロ
枚/分

※A4ヨコ出力時

Giving Shape to Ideas

どんなオフィスにもフィットする、スマートな複合機。

小さなオフィスから大規模なオフィスまで、
機能も、使いやすさも、スペースも、フィットする
スマートな bizhub の誕生です。



ビジネスに必要なものを
追求しました。



bizhub 
C224e



bizhub 
C554e/C454e

bizhub C554e シリーズ 機種一覧

※表紙、およびこのページの製品写真は、オプションを装着したものです。

	コピースピード(A4ヨコ)		コピー	プリンター	ボックス機能	カラー スキャナー	インターネット FAX	FAX	IPアドレス FAX	無線 ネットワーク
	カラー	モノクロ								
C554e	55枚/分	55枚/分	●	●	●	●	●	○	○	○
C454e	45枚/分	45枚/分	●	●	●	●	●	○	○	○
C224e	22枚/分	22枚/分	●	●	●	●	●	○	○	○

●=標準 ○=オプション

TCO や環境性能を考えた最適な機器配置を実現します。

それぞれのオフィスに、それぞれの最適環境を。

Optimized Print Services

あなたのオフィスに最適なドキュメント環境の構築をコニカミノルタが全面サポート。
さらなる効率化、TCO削減のためにお役立てください。





モバイルクラウド時代にフィットする、スマートなワークスタイル。

わかりやすい操作性 ⇨ 誰もが使いやすいインターフェース

お客様とコニカミノルタとのインターフェースを統一化し、さまざまなサービスをご提供するための新しいデザインコンセプト「INFO-Palette」を採用。複合機、PC、タブレット、スマートフォンなどがシームレスに操作でき、「分かりやすく、使いやすく、そして心地よく」知的生産するという新しいワークスタイルをご提案します。



INFO-Palette は、あらゆるビジネスシーンで一貫したユーザーエクスペリエンスを提供します。



操作画面のカスタマイズ ⇨ さらにシンプルに使いやすく

操作パネルのショートカットや機能キーを使いやすく変更することが可能です。ユーザーがよく使う機能にアクセスしやすくするため、トップメニューにコピーやFAXの基本的な機能に加え、コピーの両面印刷などの各種設定も含めた最大23個のショートカットキーを設置

ることができます。また、各モードで表示する機能キーをカスタマイズし、ユーザーや部門ごとに変更することも可能です。操作画面のカスタマイズにより、作業がシンプルでスピーディーになるほか、使える機能を限定するなど、複合機の使用管理も効率化します。



《カスタマイズ例》

トップ画面



スキャン・FAX画面



コピー画面



設定画面（任意の機能を設定することができます。）

スマートフォンと同じような操作性 ⇨ いつもの使いやすさ

ユーザーインターフェースにスマートフォンなどと同じマルチタッチを採用しました。ブラウザ画面^{*1}でもジェスチャー操作が可能なので、スマートフォンやタブレットを使う感覚で、スイスイと使えます。

※1 オプション



フリック

移動したい方向へ向けて画面を軽くはじくような感覚で指先をスライドさせる動作のこと。宛先リスト、BOX保存リストなど目的のものを検索する際に便利です。



ドラッグ

指先で画面を軽く押さえつけるようにして、そのままの力で目的の位置まで移動させる動作のこと。指先の動作に呼応して画面が動くので、機械の操作が苦手という方でもスムーズにお使いいただけます。



ピンチイン / ピンチアウト

2本指で画面を押した状態で、指を開いたり閉じたりします。表示ズーム機能の設定を有効にしておくと、画面全体をピンチ操作でズームできます。大きく見たい画面を直感的な操作で見やすいサイズに調節しながら使用できます。



ローテーション

2本指で画面を押した状態で、円を描くように回転します。プレビュー画像を回転することができます。



無線LAN関連に新機能 ⇨ スマートなワークスタイルへの対応

既存の無線LANを介さずに端末と直接連携できる、無線LAN ^{*2}APモード（親機）に対応。社内LANと切り離れたローカルな無線LAN環境を構築することができます。社内LANを経由しないため、外部から持ち込んだモバイル端末でも、よりセキュアにモバイル端末との連携ができます。さらに、モバイル端末に本機を登録するために必要な情報（本機のIPアドレス／無線LAN SSID／パスワード）は、QRコードとして本体パネルに表示でき、モバイル端末で、表示されたQRコードをPageScope Mobile^{*3}で読み取るだけで自動的に設定が行えます。

※2 オプションのアップグレードキット UK-208 が必要です。

※3 PageScope Mobile (for iPhone / iPad · for Android) (無償提供アプリ)



bizhub Connector ⇨ クラウドサービスとの連携を強化

bizhub C554e シリーズでは、bizhub Connector*4に対応。本体内部にアプリケーションを追加登録することで、本機の操作パネルから各種クラウドサービス*5や企業内サーバー SharePoint 2007/2010/2013 に接続し、スキャンデータを変換後アップロードしたり、ダイレクトにプリントが行えるなど外部サービスとの連携を実現しました。また、本機にログインした後、クラウドサービスなどへの認証情報を一度だけ入力・保存することで、その後のアクセス時に自動ログインができるサイレントモードにも対応しています。

bizhub Connector 《3つのアプリケーションをご用意》		
• bizhub Connector S-1 for Microsoft SharePoint	• bizhub Connector G-1 for Google Apps	• bizhub Connector E-1 Works with Evernote

- ※4 オプションのアップグレードキット UK-204 と i-Option LK-101 v3 が 必要です。
- ※5 Google Drive, Gmail, Evernote
- ※スキャンデータの変換対応フォーマットは、4 ページの「紙文書の電子化」の項をご参照ください。

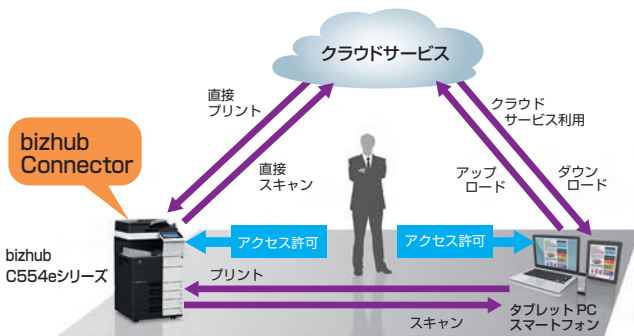

オフィスのTCO 対策にフィットする、スマートなドキュメント操作。

紙文書の電子化 ⇨ ドキュメントの活用幅に広がり

紙文書をスキャンして、さまざまな種類のPDF形式や、OfficeOpenXML形式のファイルに変換できます。業務や目的に合わせてファイル形式を選ぶことができるので、文書の二次利用の幅が広がります。また、受信したFAX*1をサーチャブルPDF化し、さらに送信先をE-mailやSMBなどに設定することで、転送や振分けをすることも可能です。文字部分はOCR処理によりテキストデータ化してPDFに変換しますので、内容を手でPCに入力する手間が省け、文書の検索性も向上します。

さらに、取り込んだファイルのリネーム処理からストレージ上の指定フォルダーへの自動保存など作業を効率化する「仕分け名人V2」も利用可能です。

※1 FAX機能の追加には、オプションのFAXキット FK-511 が必要です。

紙文書をスキャンして、さまざまな形式にファイル変換

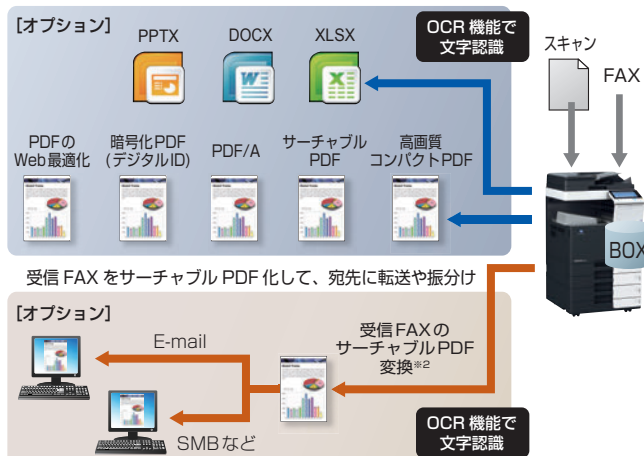

※2 受信FAXのサーチャブルPDF変換にはアップグレードキットUK-204とi-Option LK-110が必要です。

各種モバイル端末からのプリント ⇨ 対応をより強化

■AirPrint

MacOSやiOSデバイスから、プリンタードライバーを介さずにプリント出力することができます。



■Mopria Print Service

Mopria Allianceが提供する無線印刷技術です。Android4.4以降のOS搭載デバイスから、プリンタードライバーを介さずにプリント出力することができます。



■Google Cloud Print

Google社が提供するモバイルプリントサービスです。対応アプリからであれば、OSや端末を選ばず、ネット経由でさまざまな場所から印刷ができます。



※ IWSアプリGoogle Cloud Print Setupのセットアップが必要です。また、別途Googleアカウントの登録が必要です。

※ オプションのアップグレードキットUK-204とi-Option LK-101 v3が必要です。



■Konica Minolta Print Service

Android4.4以降搭載のAndroid端末から、本機へ無線LAN経由でダイレクトプリントができます。



■PageScope Mobile*7

iOS/Androidデバイス用のプリント&スキャンアプリに対応。Android版はNFCタグにタッチ*8するだけでプリント&スキャンも可能です。



※7 PageScope Mobile (for iPhone / iPad・for Android) (無償提供アプリ)

※8 NFCアンテナ搭載のAndroid端末が必要。最初に、NFC Tag Writerを使用して、NFCタグへ機器情報を書き込んで置く必要があります。NFCタグは別売りです。詳しくは販売担当者にお問い合わせください。

ファイル変換形式と必要オプション (i-Option) ※○印のいずれか1つが必要です。

	LK-102 v3	LK-105 v3	LK-110
PDF/A (長期保存用)	○		○
PDFのWeb最適化 (リニアライズドPDF)	○		○
暗号化PDF (デジタルID)	○		○
サーチャブルPDF (OCR文字認識)		○	○
高画質コンパクトPDF			○
OOXML ファイル (拡張子: .docx/.xlsx/.pptx) 変換			○*3
OOXML ファイル (拡張子: .docx/.xlsx/.pptx) 変換+OCR		○*4	○

※上記オプションの装着には、アップグレードキット UK-204 が必要です。

※3 pptx 変換は本体標準機能ですが、OCR 機能を利用する場合に LK-110 が 必要です。

※4 pptx のみ対応

スキャン・受信 FAX のリネームや仕分け

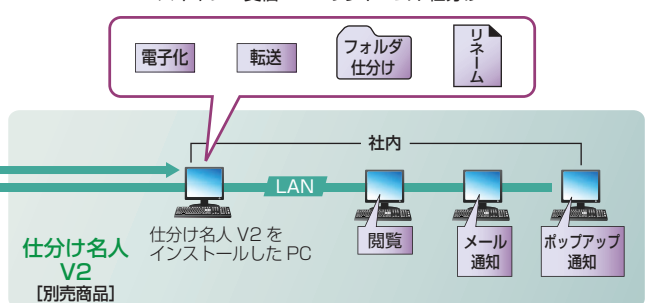

社内ネットワーク環境でご利用いただける自社運用型で、BOX やフォルダーの監視ができます。



便利さはそのままに環境にフィットする、スマートな省エネ設計。

「IH 定着」の改良

⇒ 定着プロセスの効率化による消費電力の削減

複合機は、紙にトナーを定着させる際に高い熱を加える必要があり、この定着プロセスに多くの電力が費やされていました。本機では従来のIH定着にさらなる改良を加えて発熱効率を向上し、定着ヒーターでの消費電力を従来機C552DSより約15%低減することに成功。TEC値の改善に大きく寄与しています。

※C554eのみ搭載機能

LED光源の採用 ⇒ スキャン時の消費電力削減

スキャナー光源には、蛍光灯より省電力性にすぐれたLEDを採用。原稿照射の明るさがアップしたことでスキャンスピード高速化にも繋がっています。

使用時の消費電力 ⇒ 削減することで環境に配慮

国際エネルギースタープログラム Ver.2.0が定めるTEC値を大幅にクリアした省電力設計です。さらに従来機と比較してもTEC値を約39%~53%と大きく低減しました。TEC値を低減することで、CO₂排出量も大幅に減少させています。

●bizhub C554e シリーズと従来機のTEC値比較

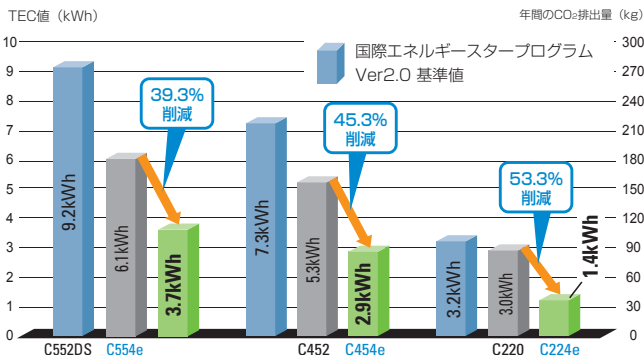

節電のロジック改良 ⇒ スリープ時の消費電力削減

スリープ中は、CPUの電源をオフにするなどきめ細かな節電対策を施すことで、消費電力を1Wに抑制。さらに省電力性能を高めました。

近接センサー搭載 ⇒ 自然なスリープからの復帰

スリープ中に、操作パネルに指を近づけるだけで自動的にスリープから復帰する近接センサーを内蔵しました。自然な動作で業務効率を下げることなくしっかり節電することができます。

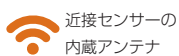

スキャンのみの使用時

⇒ 必要な箇所だけの通電で機械全体の消費電力削減

これまでもスリープ状態からのプリント出力時にはコントロールパネルを起動させないなどの節電設計を採用していました。さらに改良を加え、スキャナー、FAX使用時には必要のない定着ヒーターの起動を抑える機能を搭載。消費電力を最小限に抑えています。

※あらかじめ管理者設定が必要です。

「プリントプレビュー」

⇒ 出力結果の事前確認でミスプリントを低減

リアルな出力イメージを事前にPC画面で確認できるプリンタードライバーを採用。用紙への印字位置や、パンチホール、ステーブル位置も試し印刷することなく確認することができます。さらに、文字切れやはみ出しのあるページや白紙ページを警告する機能、出力が不要なページを選択する機能などを搭載しており、ミスプリント削減に貢献します。また、減らせた用紙の割合は印刷節約メーターに目安が表示されるため、ジョブの効率化とTCO削減を図りながら、手軽にエコロジーを実現していただけます。2011年度グッドデザイン賞を受賞しました。

※動作OS: Windows Vista / 7 / 8 / 8.1 / 10 / Windows Server 2008 / 2008 R2 / 2012 / 2012 R2



学習機能がついた「ウィークリタイマー」

⇒ 節電機能がより使いやすく

曜日ごとにスリープモードの時間設定ができるウィークリタイマーに、新たに学習機能を搭載。4週間分の使用データを採取し、ウィークリタイマーの設定と実際の使用状況が異なる場合に設定時間を自動修正します。これによって、より節電効果の高い運用管理が行えます。

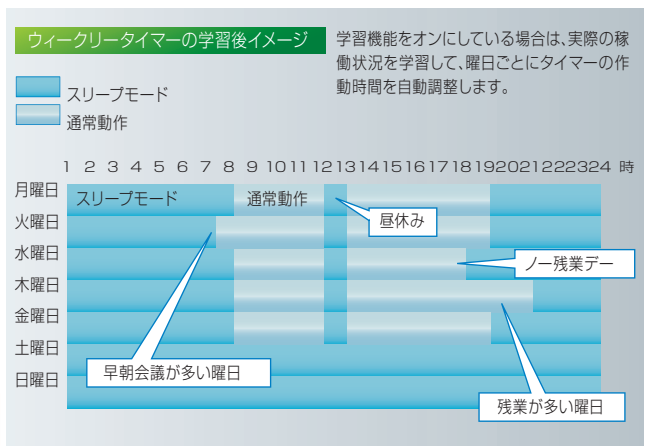

「ECO指標表示」⇒ 節電・節約の見える化

利用者の節約意識を高めるため、エコへの貢献度をグラフ表示します。

トナーや用紙節約の指標を10ステップのEcoメーターで操作パネルに表示し、マシン全体、認証機能との併用で部門ごと、ユーザーごとの3つの視点から確認できます。さらに、電力使用状況の累積表示も可能です。



複合機としての 基本性能も充実しています。

Copy

■ウォームアップの時短 ⇨ 仕事のスピードアップ

主電源をONにしてコピー可能状態になるまでのウォームアップタイムは、C554eは、23秒以下*1、C454eは25秒以下、C224eは20秒以下に短縮。さらに、コピーボタンを押してから最初の1枚が出力されるまでの時間(ファーストコピータイム)についても、以下の表の通りそれぞれハイスピードを実現しました。待ち時間を大幅に減らし、業務効率アップに貢献します。

《起動スピード》

	ウォームアップタイム (コピー可能状態まで)	ファーストコピー タイム(カラー)	ファーストコピー タイム(モノクロ)
C554e	23秒以下*1	4.6秒	4.1秒
C454e	25秒以下	5.5秒	4.6秒
C224e	20秒以下	8.3秒	6.9秒

*1 カラー出力の場合は25秒以下

■集約コピー機能 ⇨ 出力コストの節約

集約コピー機能を活用することで、複数ページの高紙を用紙1枚に集約して印刷することができます。また、標準搭載の両面印刷機能との併用で、さらなる用紙の節減が可能。環境に配慮しながら大幅なTCO削減にもつながります。

*コピー時：2in1、4in1、8in1



■薄紙と厚紙の対応 ⇨ 使える用紙種の拡大

52g/m²からの薄紙に対応。また、マルチ手差しで300g/m²の厚紙に対応しており、帳票から名刺やはがきなど、さまざまなメディアをカバーします。



■カードコピー機能 ⇨ カードの両面を1枚に

免許証、名刺など不定形の小さなカード原稿をコピーするのに便利な機能です。カードの裏と表の両面を1枚の用紙に並べてコピーできます。

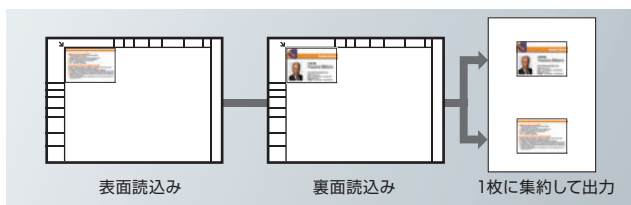

■豊富な給紙オプション

⇨ 給紙回数を減らすことで管理コストを削減

給紙容量は本体標準トレイで1,265枚。オプションの給紙キャビネット(PC-410)を装着すると最大3,815枚となります。さらにC554e/C454eは大容量給紙ユニットが装着可能で最大7,115枚*2の給紙量が確保できます。

・最大給紙容量:C554e/C454e:7,115枚(64g/m²)
C224e:3,815枚(64g/m²)

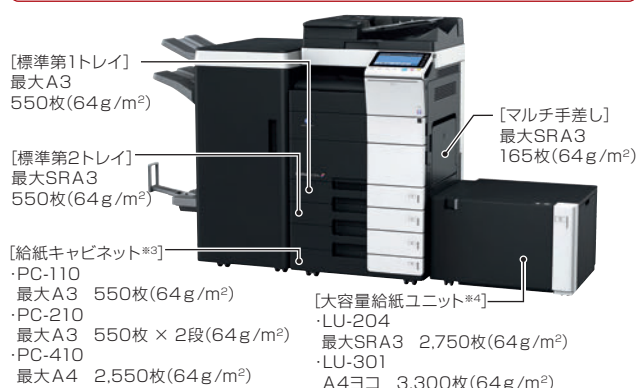

*2 C554e/C454eの場合

*3 給紙キャビネットはオプションです。

*4 大容量給紙ユニットはオプションです。C554e/C454eに装着可能です。

その他の主なコピー機能

- 選べるカラーモード(ブラック、単色カラー、2色カラー、フルカラー、オートカラー)
- 選べる原稿画質(文字、文字/写真、写真、薄文字原稿、地図、コピー原稿)
- 調整できるカラー画質(濃度、原稿下地、文字再現、光沢コピー、ネガポジ反転、ベースカラー)
- 用途に合わせた出力モード(両面印刷、ページ集約、リポート、白紙原稿除去、グループ、ソート、シフト、小冊子、とじしろ)
- 多彩な原稿読み込み方法(連続読み込み、混載原稿、とじしろ、原稿セット方向、薄紙、Z折れ原稿、汚れ軽減モード、プログラムジョブ)
- さまざまなコピーモード(IDカードコピー、ブック原稿、ページ連写、インデックス原稿、カタログ原稿)
- いろいろできるレイアウト調整(拡大/縮小、拡大連写、画像の取め方、鏡像、画像シフト、自動画像回転)
- 便利なページ挿入(カバーシート、OHP合紙、インターシート、章分け、差し込みページ)
- 活用できる画像追加(日付/時刻、ページ番号、スタンプ、ウォーターマーク、ヘッダー/フッター、オーバーレイ*5、登録オーバーレイ*5)
*5 オプションのアップグレードキット UK-204 が必要です。
- 必要な部分のみコピーする(枠消し、原稿外消去)
- 数々のコピーセキュリティー(コピープロテクト、繰り返しスタンプ、コピーガード*6、パスワードコピー*6)
*6 オプションのセキュリティーキット SC-508 が必要です。

■1,200dpiの高解像度 ⇨ 美しく可読性の高い出力

小さな文字や細い線の再現性にすぐれた1,200dpiのプリント解像度を採用しました。より忠実な再現によりドキュメントの可読性を高め、美しく高品位なプリントアウトが得られます。

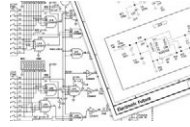

■プリンティングシステム Emperon ⇨ マルチOS環境での出力



コニカミノルタ独自の統合プリンティングシステムEmperonによるネットワークプリント機能を標準搭載。WindowsやMacintoshなど様々なOSが混在するオフィスネットワーク環境でも快適にご利用いただけます。

Windows

Windows Server

Macintosh

■長尺プリント機能 ⇨ 最大1,200mmのバナー出力

オプションの長尺用紙セットガイドを使って、最長1,200mmまでの長尺印刷が可能。POPやバナーを作成するのに最適です。

※オプションの長尺用紙セットガイド MK-730 の装着を推奨。



■USBポートの標準搭載

⇨ USBメモリーからのダイレクト出力

本体にUSBポートを標準搭載。USBメモリーを差し込むことで、関連する操作画面をパネルに自動表示します。少ないステップで、USBメモリー内のデータをダイレクトプリントしたり本体BOXに転送して保存したりできます。



※USBメモリーの種類により、正しく動作しない場合があります。
※対応ファイル形式：PDF、コンパクトPDF、JPEG、TIFF、XPS、コンパクトXPS、OpenXML (docx, xlsx, pptx)
※印刷結果がPCの画面で見えるものと異なる場合や、印刷できない場合があります。

■「E-mail受信プリント」⇨ モバイル端末から手軽に印刷

プリンタードライバーをインストールできないモバイル端末からでも、出力したいファイル*1をE-mailに添付して送信するだけで、bizhub C554e シリーズから印刷することが可能*2です。

※1 対応ファイル形式：PDF、コンパクトPDF、JPEG、TIFF、XPS、コンパクトXPS、OpenXML (docx, xlsx, pptx)
※2 オプションのアップグレードキット UK-204 と i-Option LK-110 が必要です。印刷結果が画面で見えるものと異なる場合や、印刷できない場合があります。

その他の主なプリント機能

- Bluetooth*3によるダイレクト印刷
 - オフィス機器との連携がスムーズなBM Link Sに対応。
 - プリンタードライバーを自分用に設定できるMyタブ機能。
 - A3サイズより一回り大きなSRA3サイズに印字可能。
 - タブ紙（インデックス紙）へのプリントに対応。
 - 本票と控えを一度にプリントするカーボンコピーモードを搭載。
 - 出力機選択&認証で業務を効率化するサーバーレスユビキタスプリント*4。
- ※3 オプションのデバイス接続I/FキットEK-607が必要です。
※4 オプションのi-Option LK-114が必要です。

企業内印刷をサポート

■多機能フィニッシャー ⇨ 多彩な出力形態への対応 ※オプション

案内状の作成などに便利な3枚重ねの三つ折り機能をはじめ、様々なパターンのステープルやパンチ機能、中とし製本など、自社内での高度な加工を可能にするフィニッシャーをご用意。プリントから最終加工まで一貫して行えるため、様々な印刷物を内製することができます。



適応機種	C554e					
	C454e / C224e					
機能	加工イメージ	FS-535	FS-534*1,2	FS-534SD*1,2	FS-533	JS-506
仕分け(シフトソート)機能	1部ずつ排紙位置をずらして排紙する	○	○	○	○	○
ステープル機能	コーナーステープル コーナーステープル(平行)*3 2点ステープル(サイド)	最大100枚 (52~90g/m ²)	最大50枚 (52~90g/m ²)	最大50枚 (52~90g/m ²)	最大50枚*4 (52~90g/m ²)	-
製本(小冊子)機能 & 折り機能	中とし 中折り 三つ折り(3枚可能)	中とし機 SD-512	-	標準機能	-	-
Z折り機能 & パンチ機能	Z折り パンチ Z折り + パンチ	パンチZ折りユニット ZU-606 60~90g/m ²	-	-	-	-
パンチ機能	2穴 上2穴	パンチキット PK-521 300g/m ² まで対応可能	パンチキット PK-520 300g/m ² まで対応可能	パンチキット PK-520 300g/m ² まで対応可能	パンチキット PK-519 157g/m ² まで対応可能	-
カバーシート機能 & インターシート機能	カバーシート インターシート	ポストインサーター PI-505 or 標準機能	標準機能	標準機能	標準機能	標準機能

※1 フィニッシャー装着時での胴内排紙が可能です。排紙先は最大で3つまで設定ができます。
※2 中継搬送ユニット RU-513 が必要です。
※3 FS-535/FS-534/FS-534SDの平行ステープルはA4タテ、B5タテおよびA5ヨコのみに対応しています。
※4 FS-533のコーナーステープルは平行のみとなります。

■Fieryコントローラー ⇨ グラフィックユースに対応したハイレベルな出力

より本格的なグラフィックユースに対応する本体内蔵型のFieryイメージコントローラーをオプションでご用意。さらに進化した機能などにより、プロ仕様のハイレベルなプリンティング環境を実現します。標準搭載のプリント機能との併用も可能です。

※オプションのFieryイメージコントローラー IC-414 とビデオインターフェースキット VI-506 が必要です。C224eには装着できません。

Scan & Fax^{※1}

※1.4.6.7.9.10 オプションのFAXキットFK-511が必要です。

■1パス両面同時スキャン

⇒両面原稿の高速読み込み

1パス両面同時読み取り装置(DF-701)により、1分間に160ページ分(両面原稿80枚分)のカラー原稿がスキャン可能。片面原稿を同じ枚数スキャンするのと同じ生産性です。また、「白紙原稿除去機能」も搭載。原稿内に混じっている白紙を検出し、無駄なスキャン・コピーを防止します。

※C554e/C454eは標準装備。C224eはオプション。

※C224eは1分間に80ページ(A4ヨコ片面)のカラー原稿が可能な自動両面原稿送り装置(DF-624)もオプションで装着可能。



■スキャンから送信までを自動化 ⇒ ジョブの効率化

スキャンした原稿は、用途に応じてさまざまな文書フォーマットに変換し、本体BOXやUSBメモリーに直接保存したり、E-mailやSMB、FTP/WebDAVなどを介してPCやサーバーへ送信・保存することが可能です。

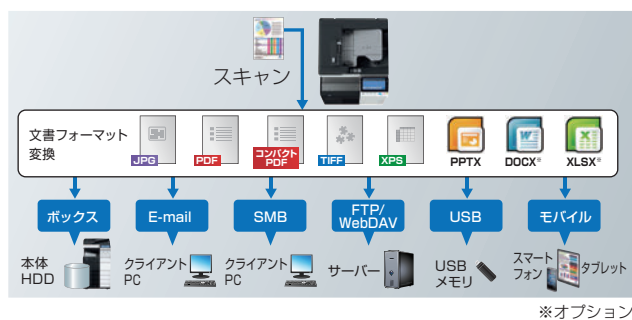

■最大4回線のFAX機能 ⇒ ビジーの解消

1台で2回線^{※2}のFAX機能が使え、マルチポートに対応。さらに最大4回線^{※3}まで拡張することができます。FAXの使用頻度が高いオフィスで、複数回線の同時受信によるビジー状態の解消が行えるほか、複数台のFAX機能を1台に集約することによる省スペース化にも貢献します。

※2 オプションのFAXキットFK-511に加え、FK-511がもう1つ必要です。

※3 オプションのFAXキットFK-511に加え、MK-728とFK-508が必要です。

■「Unity Document Suite」

⇒スキャンと文書管理の効率化

【別売商品】

「PaperPort」、「OmniPage」、「PDF Converter」の3つのアプリケーションでスキャンと文書管理を効率化します。「PaperPort」は、PC上の文書ファイルを結合/分離したりフォーマット変換などを受け持ちます。「OmniPage」は、精度の高いOCRによるテキスト生成や、スキャンワークフローの自動化による紙文書の電子化を行います。「PDF Converter」は、PDFの作成やOfficeファイルへの変換などをスピーディに処理します。これらを活用することで、紙文書をスキャンしPowerPointなどのOfficeファイルを生成、そのファイルを指定したフォルダに自動保存。さらに、フォルダから取り出した複数のファイルを結合したり、結合したファイルをPDFに変換するといったさまざまな柔軟なファイル操作が実現します。



■スーパー G3 FAX ⇒ 高速2秒台で送信

国際基準スーパー G3規格と、標準規格の高効率データ圧縮伸長方式(JBIG)の採用により、一般の加入電話回線で約2秒台^{※4,5}の高速電送を実現。スピーディーな処理で通信コストを低減します。

※5 A4判700文字程度原稿を標準的画質(8×3.85line/mm)でスーパー G3モード(ITU-T V.34準拠、33.6kbps以上)、JBIG符号化方式で送ったときの速さです。これは画像情報のみの電送速度で、通信の制御時間は含まれません。

また実際の通信時間は原稿内容、相手機種、回線状況・状態により異なります。

■「リアルタイムプレビュー」⇒ その場で確認修正

スキャン、FAX^{※6}の原稿読み取り時には、プレビュー画面が1ページずつリアルタイムに表示され、どの原稿がどの向きで読み取られたかが一目でわかります。読み取り後は、拡大表示などで詳細を確認することができます。また、プレビューを確認しながら、画像を回転して正しい向きに直すことも可能です。

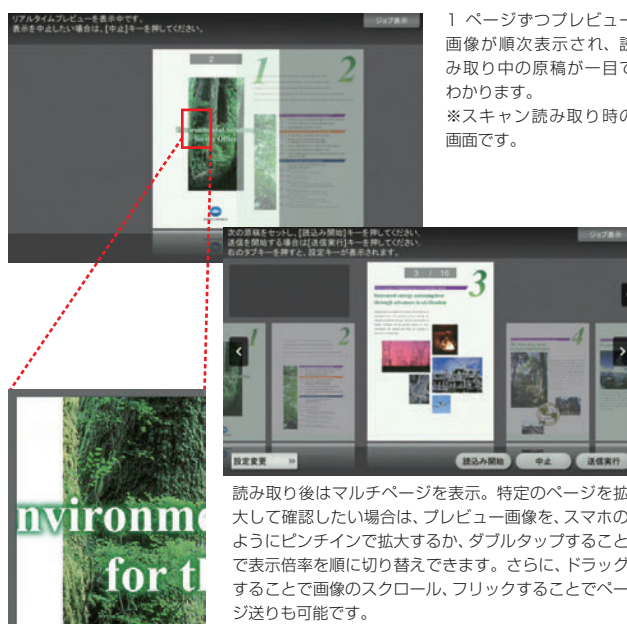

■PCからダイレクトFAX ⇒ ペーパーレスでFAX送信

クライアントPCからbizhub経由でダイレクトにFAX送信^{※7,8}が可能。送信原稿を一度出力してから送信する手間や用紙のムダ、出力コストを省くことができ、TCO削減に効果的です。

※8 FAX回線を経由するため、送受信に際しカラー文書はモノクロに自動変換されます。

■受信FAXのBOX振り分け ⇒ プリントコストの削減

受信したFAX^{※9}データをTSI(発信元情報)によって自動的に振り分け、本体内のBOXに自動保存。必要なデータのみを選んで出力することにより、プリントコストを削減できます。またクライアントPCやFTPサーバーへの自動転送機能を設定することによって、受信文書の仕分けや配布の手間と時間を節約。受信データのE-mail添付による自動転送もでき、外出先でも受信内容の確認が可能です。

その他の主なスキャン・FAX機能

- 互換性の広いカラーインターネット FAX。
- 社内の FAX コストを削減する IP アドレス FAX^{※10}。
- 最大2,000件(グループ100件)の宛先登録。



■柔軟なユーザー認証 ⇨ 利用者の限定による情報流出回避

●本体認証

本体に認証システムを搭載。サーバーレス環境でも、コピー、プリント、スキャン、FAXの機能ごとに、詳細な利用制限が設定できます。

●非接触ICカード認証

FeliCa などの非接触ICカードによるユーザー認証が可能。社員認証と複合機やプリンターなどの認証システムを一本化できるSSFC (Shared Security Formats Cooperation) 仕様に対応しています。また、本体前面にカード読み取り機を設置することもできます。

※オプションのICカード認証装置 AU-201S が必要です。

※非接触ICカードは「FeliCa (IDm)」「SSFC」「FCF」「FCF (キャンパス)」「MIFARE (UID)」に対応。



オプション：
ICカード認証専用取付キット MK-735



オプション：
ワーキングテーブル WT-506

●バイOMETRICS認証

指の静脈を利用することで、簡単に精度の高い認証を実現。なりすましを排除し、ハイレベルなセキュリティシステムを構築できます。

※オプションの生体認証装置 AU-102 とワーキングテーブル WT-506 が必要です。



■暗号化PDF ⇨ 文書からの情報流出回避

●パスワードによる暗号化

PDF形式での文書配信時に、パスワードによる暗号化が可能です。

●デジタルIDによる暗号化

許可された受信者のみが持つ秘密鍵で復号化。これまでの公開鍵方式より強固なセキュリティレベルを確保できます。

※暗号化にデジタルIDを利用する場合は、事前にデジタルIDが登録されたE-Mail宛先 (S/MIME 送信) を複合機の短縮宛先に登録する必要があります。

※オプションのアップグレードキット UK-204 と i-Option LK-102 v3 が必要です。

●電子署名の追加

電子署名により文書の作成者(複合機)を証明し、その文書が改変されていない正当性も保証。第三者機関による証明書も利用できます。

※電子署名を行う場合は、「パスワード」または「デジタルID」にてファイルの暗号化を行う必要があります。

※オプションのアップグレードキット UK-204 と i-Option LK-102 v3 が必要です。

■「地紋セキュリティ」⇨ コピーからの情報流出回避

よりセキュリティレベルを高めた「地紋セキュリティ機能」※1,2,3を装備。特殊なセキュリティパターンを原稿に重ねて出力することで、不正な2次コピーによる重要文書の漏洩を防止します。2次コピーを完全に禁止する「コピーガード機能」と、パスワード入力で出力を許可できる「パスワードコピー機能」が選択可能です。

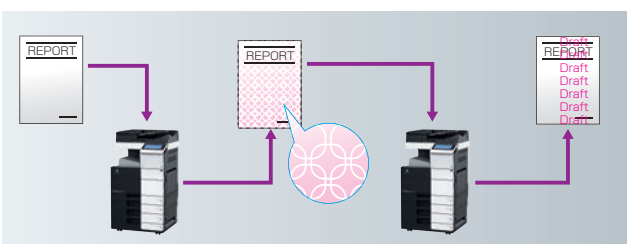

※1 オプションのセキュリティキット SC-508 が必要です。

※2 コニカミノルタの地紋セキュリティ機能を搭載した機種のみで有効な機能です。

※3 条件により機能が有効に動かない場合があります。

■FAXセキュリティ ⇨ FAXからの情報流出回避

FAX※4の誤送信や不正による情報流出を回避するため、情報通信ネットワーク産業協会のFAXセキュリティ・FASEC1に適合。さらに、安全性向上のために独自のセキュリティシステムも導入しています。

※4 オプションのFAXキットFK-511が必要です。

FASEC 1 適合のFAX セキュリティ



●宛先2度入力

相手先番号を直接入力した場合、再度同じ番号を入力してから送信を開始。入力ミスによる誤送信を抑止します。*管理者設定で有効にできます。



●相手先番号確認表示

短縮番号などで送信する場合、スタートボタンを押すと、操作パネルに相手先を表示し確認を促します。確認後にスタートボタンを押すことで送信を開始。ボタンの押し間違いによる誤送信を抑止します。

●ダイヤルトーン検出機能

発着呼衝突による誤送信を防ぐため、発信時にダイヤルトーンを検出します。ダイヤルトーンが検出されない場合は発信動作を行いません。

●メモリー受信&PC転送

メモリー受信したFAXデータをPCへ自動転送して画面上で確認。受信紙の放置防止に効果的な機能です。

●通信結果レポートと操作パネルでの結果確認

FAXが確実に送れたことを、レポートやパネル上で確認できます。

コニカミノルタ独自のFAXセキュリティ

●相手先確認(CSI照合)送信

相手先から受信するCSI信号によって、相手先を自動確認してから送信を開始。誤接続による誤送信を抑止します。

IT製品のオフィス用途や政府調達セキュリティ要件に適合した「ISO/IEC 15408」の認証取得

本製品は、デジタル複合機用のProtection Profile※5である「IEEE std 2600.1-2009」に適合した「ISO/IEC 15408」の認証を取得※6しています。

※5 Protection Profile: 国際規格を用いて評価対象製品を評価する際に、その評価対象製品の種別に応じたセキュリティ仕様。

※6 本製品(または本システム)において取得している情報セキュリティに係る認証は、所定の評価基準及び評価方法に基づく評価の結果、認証要件に適合していることを示すものであり、本製品(または本システム)に脆弱性が全くないことを保証するものではありません。
・認証を取得した本製品のバージョンはG00-19です。

その他の主なセキュリティ機能

- ユーザー認証と連動して出力する「認証&プリント機能」
- IDとパスワードを入力して出力する「セキュリティ印刷」
- ネットワーク間の通信データを暗号化「SSL/TLS プロトコル」
- E-mail送信時のセキュリティ「SMTP認証/POP before SMTP認証」
- HDDに残存する画像データを消す「ジョブデータの自動消去機能」
- HDDに蓄積される画像データを暗号化する「HDD暗号化機能」
- 本機の機密情報を暗号化し安全に管理する「TPM機能※7」
- 高度なセキュリティ体制を可能にする「IPv6対応」

※7 Trusted Platform Module
オプションのi-Option LK-115が必要です。

Universal design

■軽やかな給紙トレイ ⇨ 用紙交換時のストレスを低減

軽く引くだけでスムーズに開き、軽く押し込むとカチッと閉まる快適な操作感の給紙トレイを実現しました。上下どちらからでも握りやすいフリーグリップタイプを採用しています。



■カラーユニバーサルデザイン ⇨ 色覚の個人差を克服

NPO法人カラーユニバーサルデザイン機構(CUDO)によるカラーユニバーサルデザイン認証を取得しました*1。

※1 4タイプの色覚(P強・D強・P弱・D弱)被験者による検証の結果、どの色覚から見ても、本機の色による情報伝達が正しく機能することが、CUDOによって確認されました。



■操作パネルの角度調節 ⇨ 見やすさと押しやすさ

操作パネルは、傾斜角 25 度から 55 度の間で利用者が使いやすい角度に自在に調整可能。奥に倒す際にはタッチパネルの操作を考慮した固めの動きで、手前に起こすときには軽い力でスムーズに調整していただけます。



■選べる6つの操作音 ⇨ オフィス環境を快適に

操作音を音量だけでなく6種類の音色から選べます。また、操作確認や認証、正常終了などの操作ごとに6種類から個別の設定が行えます。心地よさを追求した音色でオフィスの雰囲気をも損ないません。

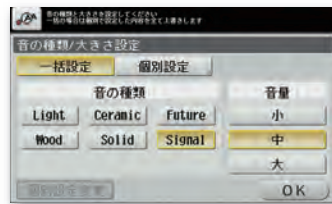

■「アニメーションガイダンス」⇨ 不慣れでも迷わない

消耗品の補給や、万が一の紙詰まり時の処理方法などはアニメーションで視覚的に分かりやすく案内します。どなたでも快適に使用できるような細かな配慮をしています。



■ロータイプ設計 ⇨ 使いやすい高さでの利用

本体(2段給紙トレイ)にオプションのキャスターテーブル(DK-705)を装着すればロータイプの複合機として利用できます。操作パネル面までの高さは836mmで、デスクサイドに設置した場合、椅子に座ったまま複合機の操作が可能です。また車椅子での利用にも適しており様々なオフィス環境に対応します。

※DK-705を装着した場合、FS-535/FS-534は同時装着できません。



■「拡大表示機能」⇨ 大きなボタンで見やすく

利用者ごとにボタンの拡大表示の設定ができます。スリープモードからの復帰後も拡大表示に戻りますので快適にご使用いただけます。

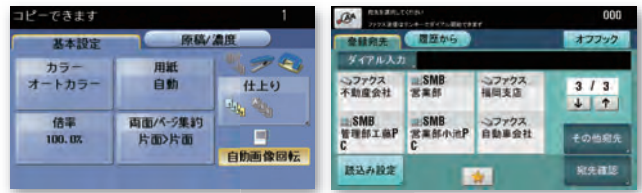

■「画面表示色反転機能」⇨ 見やすい色に反転

拡大表示画面の色を反転させることができます。見やすい方の画面を選んで使っていただけます。



■「表示ズーム機能」⇨ 画面全体を拡大

表示ズーム機能の設定を有効にしておくと、画面全体をピンチ操作でズームできます。大きくしたい画面を直感的な操作で見やすいサイズに調節しながら使用できます。

■2種類の「キーパッド」⇨ 入力しやすさをサポート

数字を入力しやすくするために、タッチパネル上にソフトテンキーを搭載。手元を大きく動かすことなくスムーズな入力が可能です。また、オプションでハードボタンの10キー「キーパッド」*2もご用意。押したことが指の感触でわかりやすい厚みのあるキースイッチ、凸型にした「1」キー、突起をつけた「5」キーなど、キー位置をよりわかりやすくしています。また、音声ガイダンス*3もワンタッチで呼び出せます。

※2 オプション(KP-101が必要です) ※3 オプション



ソフトテンキー常時表示



ポップアップテンキー



キーパッド KP-101

■「音声ガイダンス」⇨ 聞きながらわかりやすく操作

パネル操作の補助や誤操作防止のために、音声ガイダンス機能が利用可能です。わかりやすい音声による案内で画面表示が見にくいときでも、ガイダンスを聞きながら操作できます。

※コピー、ファクス/スキャン画面で拡大表示画面利用時のみの機能です。

※i-Option(LK-104 v3)、アップグレードキットUK-204、およびローカル接続キットEK-606またはEK-607が必要です。

■多国語表示 ⇨ ユーザー認証との連携で便利に

各画面のショートカットキーとしてLanguage Select(言語選択)ボタンを配置可能。英語・フランス語・ドイツ語・スペイン語・イタリア語・韓国語・中国語(簡・繁)への切り換えがユーザー認証と連携できるので便利です。

Environment

■再生素材の多用 ⇨ 資源の有効利用に貢献

環境への負荷を抑えるために、本体の21カ所^{※1}で再生PC/PETと再生PC/ABS、さらにバイオプラスチックの3種類の再生素材を使用しています。コニカミノルタが誇る最先端のケミカルプロセッシング技術で開発した再生PC/PETは、難燃性がさらに向上し、使用範囲が広がりました。また、本体の全樹脂量に対する再生素材^{※2}の表面積比は、約50%と高めています。資源の有効利用に貢献し企業の環境保全活動を推進します。

※1 下図に記載がない箇所も含まれます。

※2 消費者から回収してリサイクルされた材料 PCR (Post Consumer Recycled) を混合しています。

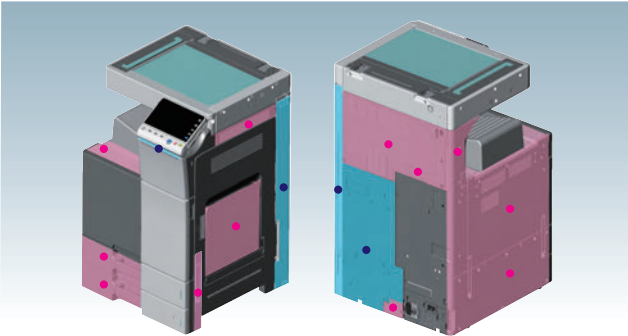

● PC+PET (recycled) ● PC+ABS (recycled)

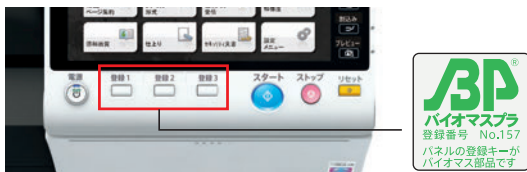

■グリーンプロダクツ・プラス ⇨ 環境性能の独自基準

コニカミノルタの環境負荷低減に取り組みへの一環として、優れた環境性能をもつ製品を評価する独自の制度「グリーンプロダクツ認定制度」で、最高の「グリーンプロダクツ・プラス」に認定しました。自社製品に独自の厳しい基準を設けることで、持続可能な社会の実現に向けて常に高い目的意識をもち、環境配慮のための技術革新に努めています。

■エコマークアワード受賞 ⇨ 環境性能の対外的評価

カラー複合機「bizhub (ビズハブ)」のライフサイクル全体での環境負荷低減活動が、財団法人日本環境協会の「エコマークアワード2012」銅賞に選定されました。



■さまざまな環境基準に適合 ⇨ 幅広い視野での環境対応



■「デジタルトナー HD」

⇨ 高画質を維持しつつ環境負荷を低減

製造時の環境負荷が少ないデジタルトナー HDをさらに改良。従来よりも10度低い温度で定着するため、省電力化につながります。また、黒トナーは植物由来のバイオマス素材で生成されており、廃棄時のCO₂削減によりカーボンニュートラルを実現します。



ワンランク上のサポート&アフターケア 遠隔診断システム「CS Remote Care」

「CS Remote Care」は、通信回線を利用した先進のサポートシステム。万が一の故障時でも、詳細情報をコニカミノルタに自動通報するとともに、マシンのダウンタイムを最小限に抑えるためのアラーム機能が作動するなど、お客様の「最大満足」を追求しています。また、毎月のカウンターチェックも自動処理。お客様の手を煩わせないサポート&アフターケアを提供します。

※使用可能な地域、通信回線など、詳しくは担当者までお問い合わせください。

※通信に関わる費用は当社にて負担致します。

※接続環境 (電話回線またはネットワーク環境) の維持費用は含まれません。

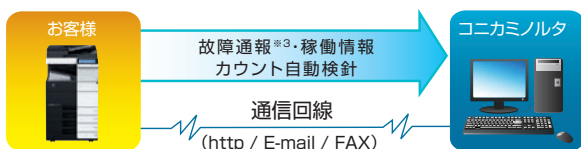

※3 トラブルの内容により、一部通報されない場合があります。

bizhub C554e/C454e/C224eの主な仕様

■基本機能/コピー機能

製品名	bizhub C554e	bizhub C454e	bizhub C224e
形式	デスクトップ		
カラー対応	フルカラー		
読取り解像度	600dpi/600dpi		
書き込み解像度	1,800dpi/相当×600dpi		
階調数	256階調		
メモリー容量	2GB(2048MB)		
HDD容量	250GB		
複写原稿	シート、ブック、立体物(重さ最大2kg)		
最大原稿サイズ	A3		
複写サイズ	用紙サイズ 本 体: SRA3(320×450mm), A3~A5 ※SRA3は第2トレイのみ 手差し: SRA3(320×450mm), A3~A5, B6タテ, A6タテ, 郵便はがき、封筒 ^{※1} 、 インテックス紙、長尺紙 ^{※2} (幅: 210~297mm, 長さ: 457~1,200mm)		
用紙受け幅	先端: 4.2mm以内、後端: 3mm以内、手前/奥側: 3mm以内 ※1 *1 トレイのみ		
ウォームアップタイム (23℃、定格電圧時)	主電源ONから 23秒以内 ^{※3} 電源ONから 23秒以内 ^{※3}	25秒以内	20秒以内
ファーストコピータイム ^{※4}	カラー 4.6秒以下 モノクロ 4.1秒以下	5.5秒以下 4.6秒以下	8.3秒以下 6.9秒以下
連続複写速度 (カラー/モノクロ)	A4横・B5横 55枚/分 B4 30枚/分 A3 27枚/分	45枚/分 25枚/分	22枚/分 15枚/分 13枚/分
複写倍率	等倍 1:1.05%以下 固定 拡大 1:1.154/1.224/1.414/2.000 縮小 1:0.866/0.816/0.707/0.500 固定任意 3種類設定可能 ズーム 25%~400%(0.1%単位で設定可能) 解像度変更 25%~400%(0.1%単位で設定可能)		
給紙方式/給紙量 (64g/m ²)	標準 本体トレイ2段(ユニバーサルトレイ550枚×2段)+マルチ手差し165枚 オプション PC-110(550枚×1段)、PC-210(550枚×2段)、PC-410(2,550枚×1段)、LU-204(2,750枚)、LU-301(3,300枚) 最大給紙容量 7,115枚(標準+PC-410(2,550枚×1段)+LU-301(3,300枚) 3,815枚(標準+PC-410(2,550枚×1段))		
対応用紙厚さ ^{※5}	本体 52~256g/m ² マルチ手差し 60~300g/m ²		
排紙容量	250枚 (C554e/C454eはオプションの排紙トレイOT-506装着時)		
連続複写枚数	1~9,999枚		
両面コピー	ノンスタック方式 用紙サイズ: SRA3(320×450mm)、A3~A5、B6タテ、A6タテ、郵便はがき、 対応用紙厚さ52~256g/m ² ^{※6}		
電源	AC100V 15A (50/60Hz)		
最大消費電力	1.5kW以下		
エネルギー消費効率 ^{※7}	200kWh/年 区分: 複合機b 150kWh/年 区分: 複合機b 76kWh/年 区分: 複合機a		
大きさ(幅×奥×高)	615×685×921mm(本体+ADF)	615×685×799mm(幅×高さ)	
機械占有寸法(幅×奥)	937×685mm ※手差しを閉じた状態		
質量	約101kg (本体+ADF)	約85kg (本体)	

※1 封筒の種類、保封、印刷票類によりリボン印刷が失敗する場合があります。対応サイズは弊社ホームページでご確認ください。
 ※2 コンピュータからのプリントのみ対応しています。 ※3 カラー出力時は25秒以内
 ※4 A4 30、等倍、第1給紙トレイ、原稿がらみ面の読み取り ※5 210g/m²以上の用紙に関しては十分な品質が得られない場合があります。
 また用紙搬入により印刷されない場合があります。インクジェット用紙は対応していません。
 ※6 52~59g/m²、210g/m²以上の用紙に関しては十分な品質が得られない場合があります。
 ※7 省エネ法(平成25年3月1日付)で定められた複写機・複合機の測定方法による数値

■プリンター機能(標準装備)

形式	内蔵型
連続プリント速度	本体仕様準ずる ※C224eは1,200dpi/1,200dpi出力時は連続プリント速度が低下します。
解像度	1,800dpi/相当×600dpi(スームジング時)または1,200dpi/1,200dpi(1,200 dpiモード時)
メモリー容量	2GB(2048MB)
ページ記述言語	PCL6、PostScript3互換、XPS、BM Links
内蔵言語	PCL 日本語4書体(HGゴシックB、HGPゴシックB、HG明朝L、HGP明朝L、欧文80書体) PS 日本語2書体(HGゴシックB、HG明朝L)、欧文137書体
対応プロトコル	TCP/IP、IPX/SPX(NDS対応)、SMB(NetBEUI)、LPD、IPP1.1、SNMP、AppleTalk
対応OS ^{※1}	PCL Windows Vista ^{※2} /7 ^{※2} /8.1 ^{※2} /10 ^{※2} Windows Server 2008 ^{※2} /2008 R2/2012/2012 R2 PS Windows Vista ^{※2} /7 ^{※2} /8.1 ^{※2} /10 ^{※2} Windows Server 2008 ^{※2} /2008 R2/2012/2012 R2 Mac OS X(10.6/10.7/10.8/10.9/10.10/10.11) XPS Windows Vista ^{※2} /7 ^{※2} /8.1 ^{※2} /10 ^{※2} Windows Server 2008 ^{※2} /2008 R2/2012/2012 R2
インターフェース	Ethernet 10Base-T/100Base-TX/1000Base-T、 USB2.0(High-Speed)、IEEE 802.11 b/g/n ^{※3} 、Bluetooth ^{※3}

※1 最新の対応OSについては弊社ホームページをご覧ください。 ※2 32ビット(x86)/64ビット(x64)環境に対応。 ※3 オプション

本体標準価格(標準搬入設置料)〈税別〉

bizhub C554e	2,450,000円(50,000円)
bizhub C454e	2,150,000円(50,000円)
bizhub C224e	1,800,000円(50,000円)

※上記搬入設置料はコニカミノルタジャパン株式会社が設置した場合の実例です。
 ※特殊作業(クレーン車使用等)の場合は、別途料金が必要となります。

ご注意

※国内外で流通する紙幣、貨幣、政府発行の証券類、未使用の郵便切手、郵便はがき、政府発行の印刷紙などをコピーすることは法律で禁止されています。

※著作権の目的となっている書籍・音楽・絵画・映画・地図・映画・図面・写真などの著作物は、個人的に、または家庭内その他、これに準ずる限られた範囲内で使用するためにコピーする以外は禁じられています。



安全にお使いいただくために

- ご使用前に取扱説明書をよくお読みの上、正しくお使いください。●表示された正しい電源・電圧でお使いください。
- アース接続を確実に行ってください。故障や漏電の場合、感電するおそれがあります。●火気、湿気、湯気、ほこり、油煙等の多い場所に設置しないでください。火災、感電、故障などの原因となることがあります。
- 給紙キャベットおよび専用デスク装着時は必ず付属の固定取付を設置してください。

※KONICA MINOLTAロゴ、シンボルマーク、Giving Shape to Ideas、bizhub、bizhubロゴ、PageScope、PageScopeロゴ、INFO-Palette、INFO-Paletteロゴ、Emperon、Emperonロゴ、CS Remote Care、仕分け名人、i-Option、UNITY DOCUMENT SUITE、OPTIMIZED PRINT SERVICESロゴおよびデジタルカラー HDは、コニカミノルタ株式会社の登録商標または商標です。※WindowsおよびWindows Vista、Windows Server、SharePointは、米国Microsoft Corporationの米国およびその他の国における登録商標です。※PostScriptは、米国Adobe Systems Inc.の米国およびその他の国における登録商標または商標です。※Macintosh、Mac OS X、iPad、iPhone、AirPrintおよびAppleTalkは、Apple Inc.の米国およびその他の国における登録商標または商標です。※iPhoneの商標は、Apple Inc.の登録商標または商標です。※iOSの商標は、Apple Inc.の登録商標または商標です。Ciscoの米国およびその他の国の国に於いて登録されています。※MopriaはMopria Allianceの登録商標です。※Google、Google Cloud Print、AndroidおよびGmailは、Google Inc.の商標または登録商標です。※Evernoteは、米国Evernote Corporationの米国およびその他の国における登録商標または商標です。※Fieryは、Electronics For Imaging, Inc.の登録商標または商標です。※Bluetoothは、米国Bluetooth SIG, INC.の米国ならびにその他の国における登録商標または登録商標です。※BMLinksは一般社団法人ビジネス機械・情報システム産業協会の登録商標です。※NET FAX Direct SMTP及びFASC1は一般社団法人情報通信ネットワーク産業協会の登録商標です。※COLOR UNIVERSAL DESIGNロゴはNPO法人カラーユニバーサルデザイン協議会の登録商標です。※FeiCiは「フリー株式会社」の登録商標です。※SSFCは「日本印刷株式会社」の登録商標です。※PCLはFedEx共通用フォーマット推進フォーラム連合の登録商標です。※MIFAREはNXP B.V.の登録商標です。※Ethernetは富士ゼロックス株式会社の登録商標です。※その他のブランド名および製品名は各社の登録商標または商標です。※製品の仕様・外観・価格は都合により予告なしに変更する場合があります。※本誌掲載の商品の色調は印刷のため実物と異なる場合があります。※本誌掲載の価格には消費税は含まれておりませんので、ご購入の際は別途申し受けます。※本体価格には、消耗品類、その他関連商品が含まれていません。※bizhub C554e/C454e/C224eをご購入の際は保守サービスの契約を締結していただきます。詳細については販売担当者にお問い合わせください。※保守サービスのために必要な補修用部品品の最低保有期間は複写機の製造中後7年間です。※このカタログに記載されている商品は国内仕様のため海外では使用できません。※万一、HDDに不具合が発生した場合、蓄積されたデータが消失することがあります。データの消失による直接、間接の損害については責任を負いかねますので、あらかじめご了承ください。(長期保存の場合は、パソコンに引取り、運用することをお勧めします)

コニカミノルタ情報機器事業の生産事業所およびその生産関係会社の全てにおいてISO14001を取得しています。また、国内販売会社の全拠点でも認証を取得しています。

国内総販売元

コニカミノルタ ジャパン株式会社
 〒105-0023 東京都港区芝浦1-1-1

製造元

コニカミノルタ株式会社

お客様相談室 ☎ **0120-805039**

受付時間は土、日、祝日を除く 9:00~12:00、13:00~17:00 でお受けします。

おことわり 確認のためお問い合わせ内容を録音させていただきます。ご了承ください。
 消耗品・修理・保守・サービスに関するお問い合わせは、ご購入いただいた当社販売店へご連絡ください。

製品についての詳しい情報は、インターネットでご覧いただけます。 <http://konicaminolta.jp>

■自動両面同時読取り原稿送り装置 [DF-701] (C554e/C454eのみ標準装備)

適用機種	C554e/C454e:標準装備 C224e:オプション
原稿送り装置の種類	自動両面同時読取り原稿送り装置
原稿の種類	薄紙(片面原稿:35~49g/m ²)、普通紙(片面/両面原稿:50~163g/m ² 、混載原稿:50~128g/m ²)
原稿サイズ	最大A3(FAXモード時:最大1,000mm)
原稿積載量	130枚(64g/m ² 紙) 同系列、異系列混載原稿対応
原稿交換速度(A4ヨコ)	カラー/モノクロ:55枚/分
※コピー時	両面 カラー/モノクロ:110ページ/分
電源	本体より供給
大きさ(幅×奥×高さ)	611×503×142mm
質量	約12kg

■インターネットFAX機能(標準装備)

通信プロトコル	送信:SMTP、受信:POP3、TCP/IP Simpleモード、Fullモードに対応
送信原稿サイズ	A3、B4、A4
解像度	モノクロ時:200×100dpi、200×200dpi、400×400dpi、600×600dpi カラー時:200×200dpi、400×400dpi、600×600dpi
データフォーマット	モノクロ時:TIFF-F カラー時:TIFF (RFC3949のProfile-Cに準拠)
宛先登録	メールアドレスをワンタッチダイヤルに登録(最大2000件)
同報(順次同報)	最大605宛先(インターネットFAXのみ)の場合:最大505宛先
データ圧縮方式	モノクロ時:MMR/MR/MH カラー時:JPEG

■スキャナー機能(標準装備)

形式	フルカラースキャナー
読取りサイズ	本体仕様準ずる
読取り解像度	600×600dpi、400×400dpi、300×300dpi、200×200dpi
原稿読取り速度(A4ヨコ、片面 [※])	カラー/モノクロ:80枚/分(300dpi時)
両面同時読取り時(A4ヨコ) [※]	カラー/モノクロ:160ページ/分(300dpi時)
インターフェース	Ethernet 10Base-T/100Base-TX/1000Base-T、IEEE 802.11 b/g/n ^{※3}
対応プロトコル	TCP/IP(FTP、SMB、SMTP、Web DAV) (IPv4/IPv6)
出力フォーマット	TIFF、JPEG、PDF、コンパクトPDF、OOXML(pptx、xlsx ^{※3} 、docx ^{※3})、XPS、コンパクトXPS、サードパーティPDF ^{※3} 、PDF/A ³ 、リアライズドPDF ³
対応OS ^{※4}	Windows Vista ^{※5} /Windows 7 ^{※5} /8.1 ^{※5} /10 ^{※5}

※1 自動原稿送り装置使用時(DF-701、DF-624) ※2 両面同時原稿送り装置使用時(DF-701) ※3 オプション ※4 TWAINドライバへの対応OS ※5 32ビット(x86)/64ビット(x64)環境に対応。

寸法図(単位:mm)

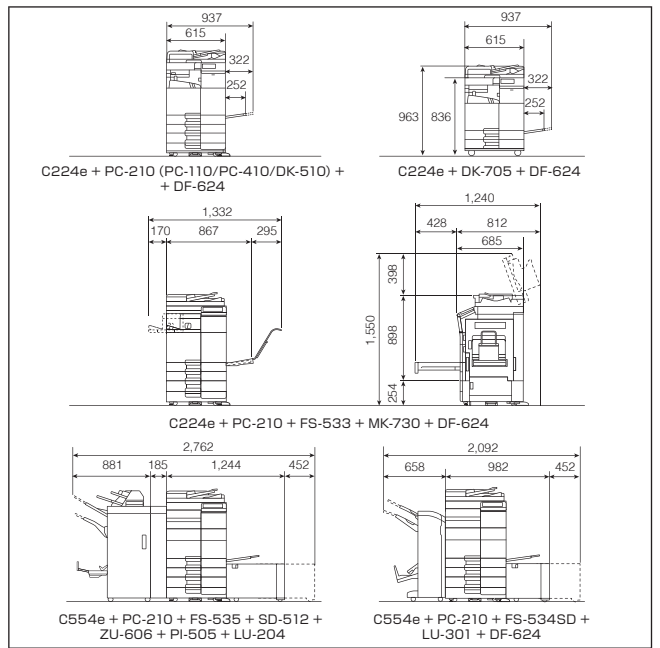

複写機・複合機・プリンターのサプライ製品の製品安全シート(MSDS, Material Safety Data Sheet)をインターネット上に掲載しております。お使いいただく前に内容をご確認ください。
<http://konicaminolta.jp/msds/>

お問い合わせは、当社へ。



このカタログには植物油インキを使用しています。



KONICA MINOLTA

bizhub C554e/C454e

本紙記載の価格、料金には消費税が含まれておりません。
ご購入の際は別途申し受けます。

オプションシステム & 価格表

ポストインサーター[PI-505]
120,000円 *FS-535用

ジョブセパレーター[JS-602]
25,000円 *FS-535用第3排紙トレイ

ビデオインターフェースキット
[VI-506] 50,000円

イメージコントローラー[IC-414]
648,000円
Fiery機能を拡張します。VI-506が必要です。

選択

パンチZ折りユニット[ZU-606]
580,000円 *装着にはFS-535が必要です。
C454eには装着できません。

★ フィニッシャー
[FS-535]
350,000円
*100枚と対応フィニッシャー
C454eには装着できません。

● パンチキット[PK-521]
60,000円
*FS-535用パンチ機能拡張

● 中とじ機[SD-512]
150,000円
*FS-535用中とじ機能拡張



FAXキット
[FK-511]
120,000円
*1個で1回線分の
FAX機能を拡張します。
最大2回線分(2個)
の同時装着が可能です。

FAX済みスタンプユニット[SP-501] 5,000円

取付キット[MK-728]
40,000円
*3回線、4回線増設時に一つだけ
必要です。

FAXキット[FK-508]
120,000円
*FAXを3回線、4回線まで増設できます。
1個で1回線分のFAX機能を拡張します。



中継搬送ユニット[RU-513]
23,000円

★ フィニッシャー[FS-534]
177,000円
*50枚と対応フィニッシャー

● パンチキット[PK-520]
50,000円
*FS-534/FS-534SD用パンチ機能拡張

*FS-534/FS-534SDの
どちらかを選択することが
可能です。

中継搬送ユニット[RU-513]
23,000円

★ フィニッシャー[FS-534SD]
327,000円
*中とじ対応フィニッシャー

● パンチキット[PK-520]
50,000円
*FS-534/FS-534SD用パンチ機能拡張

★ 排紙トレイ[OT-506]
10,000円



★ フィニッシャー
[FS-533]
120,000円
*インナータイプ

● パンチキット[PK-519]
45,000円
*FS-533用パンチ機能拡張

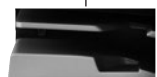

★ ジョブ
セパレーター
[JS-506]
20,000円
*機能別排紙振り分け

選択



本体

C554e 2,450,000円
C454e 2,150,000円

★排紙オプションは必ずご選択ください。

選択

生体認証装置
[AU-102]
59,800円
*置き台として、WT-506が必要です。



ICカード認証装置
[AU-201S]
59,800円
*置き台として、WT-506または
取付キットMK-735が必要です。



キーパッド[KP-101]
5,800円

ICカード認証専用取付キット[MK-735]
4,000円

セキュリティーキット[SC-508]
85,000円
*地紋セキュリティー機能拡張時は
SC-508が2つ必要です。

長尺用紙セットガイド[MK-730]
25,000円

選択

大容量給紙ユニット
[LU-301]
210,000円
*A4サイズ3,300枚給紙



大容量給紙ユニット[LU-204]
350,000円
*最大SRA3サイズ2,750枚給紙

給紙キャビネット[PC-110]
100,000円



・550枚×1段
・ユニバーサルトレイ

給紙キャビネット[PC-210]
150,000円



・550枚×2段
・ユニバーサルトレイ

給紙キャビネット[PC-410]
250,000円



・A4サイズ紙2,550枚対応

専用デスク[DK-510]
50,000円



キャスターテーブル[DK-705]
20,000円



主なオプションの仕様

フィニッシャー FS-535

適用機種	C554e
用紙サイズ	SRA3, A3, B4, A4, B5, A5, B6タテ, A6タテ, 郵便はがき, 封筒, インデックス紙, 長尺紙
使用可能用紙	薄紙(52~59g/m ²), 普通紙(60~90g/m ²), 厚紙(91~300g/m ²)
トレイ容量 第1トレイ	薄紙, 普通紙: 200枚, 厚紙: 20枚, 長尺紙
トレイ容量 ソート, グループ 第2トレイ	A4, B5: 3,000枚 A3, B4: 1,500枚 A5: 500枚 厚紙: 100枚
仕分けソート/仕分けグループ ステープル	A4, B5: 3,000枚 A3, B4: 1,500枚 A5: 500枚
ステープルモード種類	奥1ヶ所, 手前1ヶ所, センター2ヶ所
ステープル枚数	最大100枚(普通紙)
装着可能オプション	PK-521, SD-512, JS-602, PI-505, ZU-606
電源	本体より供給
最大消費電力	105W以下(フルオプション時)
大きさ(幅×奥行×高さ)	724×710×1,025mm トレイ引出し時: 881×710×1,025mm
質量	約63.5kg

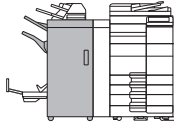

フィニッシャー FS-534

適用機種	C554e/C454e
用紙サイズ	SRA3, A3, B4, A4, B5, A5, B6タテ, A6タテ, 郵便はがき, 封筒, インデックス紙, 長尺紙
使用可能用紙	薄紙(52~59g/m ²), 普通紙(60~90g/m ²), 厚紙(91~300g/m ²)
トレイ容量 第1トレイ	薄紙, 普通紙: 200枚, 厚紙: 20枚, 長尺紙
トレイ容量 ソート, グループ 第2トレイ	A4, B5: 3,000枚 A3, B4: 1,500枚 A5: 500枚 厚紙: 20枚
仕分けソート/仕分けグループ ステープル	2~9枚とじ: 100部 10~20枚とじ: 50部 21~30枚とじ: 30部 31~40枚とじ: 25部 41枚以上: 20部 厚紙: 20部
ステープルモード種類	奥1ヶ所, 手前1ヶ所, センター2ヶ所
ステープル枚数	最大50枚(普通紙)
装着可能オプション	PK-520
電源	本体より供給
最大消費電力	56W以下
大きさ(幅×奥行×高さ)	528×641×1,023mm トレイ引出し時: 658×641×1,065mm
質量	約40kg

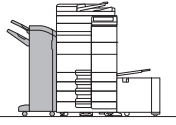

中とじ機能付きフィニッシャー FS-534SD

適用機種	C554e/C454e
用紙サイズ	SRA3, A3, B4, A4, B5, A5, B6タテ, A6タテ, 郵便はがき, 封筒, インデックス紙, 長尺紙
使用可能用紙	薄紙(52~59g/m ²), 普通紙(60~90g/m ²), 厚紙(91~300g/m ²)
トレイ容量 第1トレイ	薄紙, 普通紙: 200枚, 厚紙: 20枚, 長尺紙
トレイ容量 ソート, グループ 第2トレイ	A4, B5: 3,000枚 A3, B4: 1,500枚 A5: 500枚 厚紙: 20枚
仕分けソート/仕分けグループ ステープル	2~9枚とじ: 100部 10~20枚とじ: 50部 21~30枚とじ: 30部 31~40枚とじ: 25部 41枚以上: 20部 厚紙: 20部
ステープルモード種類	奥1ヶ所, 手前1ヶ所, センター2ヶ所
ステープル枚数	最大50枚(普通紙)
中とじ機能モード	中とじ, 中折り, 三つ折り
中とじ機能用紙種類	薄紙(52~59g/m ²), 普通紙(60~90g/m ²), 厚紙(91~209g/m ²)*
中とじ機能用紙サイズ	中とじ/中折り: A3, B4, A4タテ(52~209g/m ²) 三つ折り: A4タテ(52~90g/m ²)
中とじ機能最大積載枚数	中とじ/中折り: 3枚: 20部 4~10枚: 10部 11~20枚: 5部 三つ折り: 3枚: 3部 2~3枚: 10部
中とじ枚数	最大20枚
折り枚数	中折り: 最大5枚 三つ折り: 最大3枚
装着可能オプション	PK-520
電源	本体より供給
最大消費電力	56W以下
大きさ(幅×奥行×高さ)	528×641×1,023mm トレイ引出し時: 658×641×1,065mm
質量	約64kg

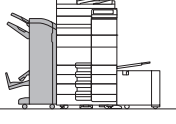

中とじ機 SD-512

適用フィニッシャー	FS-535(中とじ, 中折り, 三つ折り機能拡張)
用紙種類	薄紙(52~59g/m ²), 普通紙(60~90g/m ²), 厚紙(91~209g/m ²)*
用紙サイズ	中とじ/中折り: SRA3, A3, B4, A4タテ(52~209g/m ²) 三つ折り: A4タテ(52~90g/m ²)
折り紙トレイ容量	中とじ1~5枚: 35部 6~10枚: 最大30部(用紙の長さにより異なる) 11~20枚: 15部 中折り1~5枚: 35部 三つ折り1枚折り: 50部 2枚折り: 40部 3枚折り: 30部
中とじ枚数	最大20枚
折り枚数	中折り: 最大5枚 三つ折り: 最大3枚
電源	フィニッシャーより供給
大きさ(幅×奥行×高さ)	239×579×534mm
質量	約25.5kg

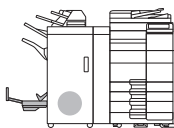

*厚紙は表紙1枚のみの対応

ポストインサーター PI-505

適用フィニッシャー	FS-535
用紙種類	普通紙, 特殊紙(60~209g/m ²)
用紙サイズ	上段: A4, B5, A5 下段: A3フイド(311×457mm), A3, B4, A4, B5, A5
最大積載枚数	最大200枚
電源	フィニッシャーより供給
最大消費電力	30W以下
大きさ(幅×奥行×高さ)	511×635×220mm
質量	約10.5kg

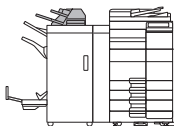

パンチZ折りユニット ZU-606

適用フィニッシャー	FS-535
パンチ穴数	2穴
パンチ対応用紙	60~90g/m ²
Z折り対応用紙	60~90g/m ²
パンチ対応用紙サイズ	A3, B4, A4, B5, A5
Z折り対応用紙サイズ	A3, B4
電源	AC100V 1.2A
最大消費電力	120W以下
大きさ(幅×奥行×高さ)	169×660×1,028mm
質量	約45kg

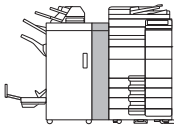

大容量給紙ユニット

型番	LU-204	LU-301
用紙種類	薄紙(52~59g/m ²), 普通紙(60~90g/m ²), 厚紙(91~256g/m ²)	薄紙(52~59g/m ²), 普通紙(60~90g/m ²), 厚紙(91~256g/m ²)
用紙サイズ	SRA3, A3, B4, A4	A4ヨコ
給紙容量	2,750枚(64g/m ²)	3,300枚(64g/m ²)
電源	本体より供給	本体より供給
最大消費電力	22W以下	22W以下
大きさ(幅×奥行×高さ)	629×556×405mm	367×528×405mm
質量	約25kg	約18kg

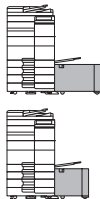

給紙キャビネット

型番	PC-110	PC-210	PC-410
用紙種類	薄紙(52~59g/m ²), 普通紙(60~90g/m ²), 厚紙(91~256g/m ²)	薄紙(52~59g/m ²), 普通紙(60~90g/m ²), 厚紙(91~256g/m ²)	薄紙(52~59g/m ²), 普通紙(60~90g/m ²), 厚紙(91~256g/m ²)
用紙サイズ	A3, B4, A4, B5, A5	A4ヨコ	A4ヨコ
給紙容量	550枚(64g/m ²) x1段	550枚(64g/m ²) x2段	2,550枚(64g/m ²) x1段
電源	本体より供給	本体より供給	本体より供給
大きさ(幅×奥行×高さ)	615×652×246mm	615×652×246mm	615×652×246mm
質量	約22kg	約24kg	約23kg



Fieryイメージコントローラー IC-414 *装着にはオプションのビデオインターフェースキットVI-506が必要です。

適用機種	C554e/C454e
形式	内蔵型
連続プリント速度	本体仕様による
解像度	1800dpi相当×600dpi/1200dpi
メモリー	2GB
HDD	160GB
ページ記述言語	Adobe PostScript3
内蔵フォント	日本語2書体(リュウミンL-KL, 中ゴシックBBB) 欧文138書体
対応プロトコル	Ethernet (Apple Talk, TCP/IP), HTTP/HTTPS, SSL/TLS for HTTPS, SNMP v6, SMB, Port9100 (Bi-Directional), IPP, LDAP, IPv6
対応OS	Windows Vista® / 7® / 8.1® / 10® Windows Server 2008® / 2008 R2 / 2012 / 2012 R2 Mac OS X (10.6 / 10.7 / 10.8 / 10.9 / 10.10 / 10.11)
インターフェース	10Base-T/100Base-TX/1000Base-T, USB

*32ビット(x86) / 64ビット(x64) 環境に対応。

フィニッシャー FS-533

適用機種	C554e/C454e
用紙サイズ	SRA3, A3, B4, A4, B5, A5, B6タテ, A6タテ, 郵便はがき, 封筒, インデックス紙, 長尺紙
使用可能用紙	薄紙(52~59g/m ²), 普通紙(60~90g/m ²), 厚紙(91~300g/m ²)
トレイ容量*	A4, B5: 500枚 A3, B4: 250枚 厚紙: 10枚
仕分けソート/仕分けグループ ステープル	A4, B5: 50部 A3, B4: 30部
ステープルモード種類	奥1ヶ所(平行), 手前1ヶ所(平行), センター2ヶ所
ステープル枚数	A4, B5: 50枚 A3, B4: 30枚
装着可能オプション	PK-519
電源	本体より供給
最大消費電力	40W以下
大きさ(幅×奥行×高さ)	473×584×195mm
質量	約12kg

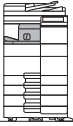

*A4, B5は記載の枚数/部数か、高さ(73mm以下)。A3, B4は記載の枚数/部数か、高さ(36mm以下)。

パンチキット

型番	PK-521	PK-520	PK-519
適用フィニッシャー	FS-535	FS-534/FS-534SD	FS-533
パンチ穴数	2穴	2穴	2穴
パンチ紙坪量	52~300g/m ²	52~300g/m ²	52~157g/m ²
パンチ紙サイズ	A3, B4, A4, B5, A5	A3, B4, A4, B5	A3, B4, A4, B5
電源	フィニッシャーより供給	フィニッシャーより供給	フィニッシャーより供給
大きさ(幅×奥行×高さ)	146×639×234mm	61×492×142mm	110×484×203mm
質量	約4.5kg	約1.8kg	約3.2kg

ジョブセパレーター JS-506

適用機種	C554e/C454e(本体排紙振分け)
用紙種類	薄紙(52~59g/m ²), 普通紙(60~90g/m ²), 厚紙(91~300g/m ²), 郵便はがき, 封筒, インデックス紙, 長尺紙(下段トレイに挿紙)
用紙サイズ	上段トレイ: SRA3, A3, B4, A4, B5, A5, B6タテ, A6タテ, 郵便はがき 下段トレイ: SRA3, A3, B4, A4, B5, A5, B6タテ, A6タテ, 郵便はがき, 長尺紙 仕分けグループ/ソート: A3, B4, A4, B5
最大積載枚数	上段トレイ: 100枚(普通紙), 50枚(薄紙) 下段トレイ: 150枚(薄紙, 普通紙), 20枚(厚紙, 郵便はがき) 10枚(封筒), 1枚(長尺紙)
電源	本体より供給
最大消費電力	24W以下
大きさ(幅×奥行×高さ)	451×469×227mm
質量	約1.5kg



IPアドレスFAX *オプションのFAXキット装着時。

通信プロトコル	TCP/IP, SMTP
送信原稿サイズ	A3, B4, A4
解像度	200×200dpi, 400×400dpi, 600×600dpi
データフォーマット	モノクロ時: TIFF-F, TIFF-S カラー時: TIFF, PDF
宛先登録	IPアドレスをワンタッチダイヤルに登録(最大2000件)
同報(順次同報)	最大605宛先(宛先がIPアドレスFAXの場合のみ: 最大505宛先)

ファクス機能 *オプションのFAXキット装着時。

伝送規格	スーパーG3
適用回線	一般加入回線, ファクシミリ通信網
通信解像度	超高精細: 600×600dpi, 高精細: 16dot/mm×15.4line/mm, 400×400dpi, 精細: 8dot/mm×7.7line/mm, 200×200dpi, 普通: 8dot/mm×3.85line/mm
通信速度	33600/31200/28800/26400/24000/21600/19200/16800/14400/12000/9600/7200/4800/2400bps
符号化方式	JBIG, MMR, MR, MH
送信原稿サイズ	最大A3(長尺原稿最大1,000mm: 自動原稿送り装置使用時)
記録サイズ	最大A3
伝送時間	2秒台*
短縮ダイヤル	2,000件
プログラムダイヤル	400件
グループ登録	100件
順次同報通信	最大600件

*A4判700文字程度の当社標準原稿を、標準的画質(8dot/mm×3.85line/mm)でスーパーG3モード(ITU-T V.34準拠3.36kbps以上)、JBIG符号により送信した場合の時間です。

連携ソリューション製品価格表

*仕様・動作環境についてはホームページまたは各製品カタログをご覧ください。

■仕分け名人 V2

商品名	標準価格(税別)
仕分け名人 V2 基本機能版	30,000円
仕分け名人 V2 FAX連携版	50,000円
仕分け名人 V2 アップグレード版	20,000円

* ソフトウェアはダウンロードサイトでご提供です。
インストール・アンインストールのライセンス認証時にインターネット環境が必要です。

サポート項目	料金(税別)
インストール料金	3,000円/ライセンス
操作教育指導料金	5,000円/30分

* 1訪問あたり別途基本料金(10,000円)を申し受けます。(移動距離が弊社拠点より31km以上の場合はお問合せください)

■Unity Document Suite

商品名	標準価格(税別)
Unity Document Suite 1ライセンス	43,000円
Unity Document Suite 5ライセンス	197,000円
Unity Document Suite 25ライセンス	950,000円
Unity Document Suite 100ライセンス	3,080,000円

* ソフトウェアはダウンロードサイトでご提供です。
インストール・アンインストールのライセンス認証時にインターネット環境が必要です。

サポート項目	料金(税別)
インストール料金	PC1台あたり 4,000円
操作教育指導料金	15,000円/1時間

* 1訪問あたり別途基本料金(10,000円)を申し受けます。(移動距離が弊社拠点より31km以上の場合はお問合せください)
* 複合機設置と同時作業の場合は、基本料金はいただきません。

■bizhub Connector

商品名	標準価格(税別)	
bizhub Connector G-1 デバイスライセンス(1デバイス)	15,000円	Google Apps™向け
bizhub Connector S-1 デバイスライセンス(1デバイス)	15,000円	Microsoft SharePoint®向け
bizhub Connector E-1 デバイスライセンス(1デバイス)	15,000円	Evernote®向け

* オプションのアップグレードキットUK-204が必要です。

* 複合機1台あたり5,000円のセットアップ料金を申し受けます。
後付の場合は、別途、出動費用を1訪問あたり5,000円申し受けます。

■PageScope Mobile

PageScope Mobileはタブレット端末やスマートフォンから、PDF・画像ファイルを直接カメラ/ルータ製複合機(bizhub)から印刷したり、スキャンして保存することができるアプリケーションです。

iPhone®/iPad™/iPod touch®はApp Storeより、Android™ OSはGoogle Playより無償ダウンロードできます。

* ダウンロードの際、通信費が別途必要です。

* 詳しくは弊社ホームページをご覧ください。

■Google Cloud Print

* ご利用には、Googleアカウントの登録およびログインが必要です。

* オプションのアップグレードキットUK-204、ライセンスキットLK-101 v3が必要です。

* 複合機1台あたり5,000円のセットアップ料金を申し受けます。
後付の場合は、別途、出動費用を1訪問あたり5,000円申し受けます。

■i-Option / アップグレードキット

商品名	機能名称	標準価格(税別)	備考
ライセンスキット LK-101 v3	Webブラウザ機能	3,000円	機能使用時にはUK-204が必要です。
ライセンスキット LK-102 v3	PDF高度暗号化	45,000円	
ライセンスキット LK-104 v3	音声ガイド*1	15,000円	
ライセンスキット LK-105 v3	サーチャブルPDF	45,000円	
ライセンスキット LK-106	バーコードフォント	15,000円	
ライセンスキット LK-107	Unicodeフォント	15,000円	
ライセンスキット LK-108	OCRフォント	15,000円	
ライセンスキット LK-110	ファイル形式拡張パッケージ	88,000円	
ライセンスキット LK-111	ThinPrint機能	5,000円	機能使用時にはUK-204が必要です。
ライセンスキット LK-114*2	サーバーレスユビキタス機能	80,000円	
ライセンスキット LK-115	TPM機能	7,000円	
アップグレードキット UK-204	ライセンス用拡張メモリー	30,000円	2GBメモリー
アップグレードキット UK-208	無線ネットワーク接続	32,000円	

*1 オプションのデバイス接続I/FキットEK-606またはEK-607が必要です。

*2 使用には、月間保守料金1,000円/台(税別)が必要です。

* ライセンスキットは各2,500円、アップグレードキットは各5,000円それぞれ取付料を申し受けます。

クライアント環境設定料

サービス名	設定料金(税別)	サービス内容
コニカミノルタ提供プリンタードライバー設定	2,000円/台	コニカミノルタが提供するプリンタードライバーインストールの設定作業および動作確認(LAN/USB接続)
スキャナー設定	2,500円/台	スキャナー設定および動作確認

アプリケーションソフトウェアインストール料

サービス名	設定料金(税別)	サービス内容
コニカミノルタ提供ソフトウェアインストール	2,500円/台	コニカミノルタが提供する複合機(bizhub)/ドキュメントアプリケーションソフトウェアのインストールと設定作業および動作確認
アプリケーションソフトウェアインストール	2,000円/台	指定アプリケーションソフトウェアのインストール(アンインストール機能付きのものに限る)

* 上記のオプション取付料金、クライアント環境設定料およびアプリケーションインストール料は、コニカミノルタジャパン株式会社を設置した場合の実費例です。

■本体標準価格 bizhub C554e …………… 2,450,000円(標準搬入設置料金50,000円)<税別>
 bizhub C454e …………… 2,150,000円(標準搬入設置料金50,000円)<税別>

オプション		価格(税別)	取付料金(税別)	備考
給紙キャビネット	PC-110	100,000円	5,000円	550枚×1段、ユニバーサルトレイ
給紙キャビネット	PC-210	150,000円	5,000円	550枚×2段、ユニバーサルトレイ
給紙キャビネット	PC-410	250,000円	5,000円	A4サイズ紙2,550枚対応
専用デスク	DK-510	50,000円	2,000円	
キャスターテーブル	DK-705	20,000円	2,000円	FS-535/FS-534/FS-534SDは同時装着できません。
大容量給紙ユニット(A4)	LU-301	210,000円	5,000円	A4サイズ3,300枚給紙
大容量給紙ユニット(A3)	LU-204	350,000円	5,000円	最大SRA3サイズ2,750枚給紙
排紙トレイ★	OT-506	10,000円	2,000円	
フィニッシャー★	FS-533	120,000円	5,000円	インナータイプ
パンチキット	PK-519	45,000円	2,500円	FS-533用パンチ機能拡張
ジョブセパレーター★	JS-506	20,000円	2,000円	機能別排紙振り分け
フィニッシャー(C554e用)★	FS-535	350,000円	5,000円	100枚と対応フィニッシャー C454eには装着できません。
ポストインサーター	PI-505	120,000円	5,000円	FS-535用
ジョブセパレーター	JS-602	25,000円	2,000円	FS-535用第3排紙トレイ
中とじ機	SD-512	150,000円	10,000円	FS-535用中とじ機能拡張
パンチキット	PK-521	60,000円	5,000円	FS-535用パンチ機能拡張
パンチZ折りユニット	ZU-606	580,000円	10,000円	装着にはFS-535が必要です。C454eには装着できません。
フィニッシャー★	FS-534	177,000円	5,000円	50枚と対応フィニッシャー
フィニッシャー★	FS-534SD	327,000円	15,000円	中とじ機能付きフィニッシャー
中継搬送ユニット	RU-513	23,000円	—	FS-534/FS-534SD接続用
パンチキット	PK-520	50,000円	2,500円	FS-534/FS-534SD用パンチ機能拡張
長尺用紙セットガイド	MK-730	25,000円	—	
イメージコントローラー	IC-414	648,000円	10,000円	Adobe PostScript3対応。装着にはVI-506が必要です。
ビデオインターフェースキット	VI-506	50,000円	—	IC-414接続用
FAXキット	FK-511	120,000円	10,000円	スーパーG3FAX/IPアドレスFAX機能拡張 2回線増設時はFK-511がもう一つ必要です。
FAXキット	FK-508	120,000円	10,000円	FAXを3回線、4回線に拡張します。3回線では1つ、4回線では2つ必要です。
取付キット	MK-728	40,000円	—	3回線、4回線増設時に1つだけ必要です。
FAX済みスタンプユニット	SP-501	5,000円	1,000円	
交換スタンプ		1,100円	—	SP-501の交換用、約10,000回×1個
ハンドセット TypeB		11,000円	—	置き台としてWT-506が必要です。
セキュリティーキット	SC-508	85,000円	5,000円	地紋セキュリティー機能拡張時はSC-508が2つ必要です。 取付料金は2つ装着時の価格です。
デバイス接続I/Fキット	EK-606	25,000円	2,500円	LK-104 v3音声ガイド用
デバイス接続I/Fキット	EK-607	35,000円	2,500円	LK-104 v3音声ガイド/Bluetooth対応用
生体認証装置	AU-102	59,800円	2,500円	置き台としてWT-506が必要です。
ICカード認証装置	AU-201S	59,800円	2,500円	置き台としてWT-506または取付キットMK-735が必要です。
ICカード認証専用取付キット	MK-735	4,000円	2,500円	本体内蔵型ICカード認証装置取付キット
ワーキングテーブル	WT-506	10,000円	—	
防湿ヒーターキット	HT-509	15,000円	2,500円	給紙キャビネット用
防湿ヒーター(ヒーター部)	HT-510	11,300円	2,500円	スキャナー部用
防湿ヒーター(電源部)	MK-719	23,000円	2,500円	防湿ヒーター利用時、HT-510とMK-719がセットで必要です。
電源トランスキット	TK-101	35,000円	2,500円	LU-204/301用防湿ヒーター電源ユニット
キーボード	KP-101	5,800円	2,000円	
ステープル針	MS-10A	8,250円	—	5,000針×3(FS-535用)
ステープル針	SK-602	4,800円	—	5,000針×3(FS-533/FS-534/FS-534SD、SD-512用)
FeliCaカード		オープン価格	—	
MIFARE (UID) カード		オープン価格	—	

★排紙オプションは必ずご選択ください。 *オプション複数取付の場合は、それぞれの取付料を申し受けます。

■保守サービス

C554e/C454eをご購入の際は、保守サービスシステムとしてチャージシステム契約またはスポットシステム契約のいずれかを選択していただきます。

■チャージシステム

機械を常に最良の状態でお使いいただく事を目的として、トラブルを事前に防ぎ、また万一の時に迅速な保守サービスを実施するシステムです。

チャージシステム料金

フルカラーコピー/フルカラープリント/モノカラー・2色カラー/モノクロモードの各月間カウント料金の合計をご請求させていただきます。合計金額が最低料金を下回る場合は、最低料金をご請求させていただきます。

最低料金	C554e				
	10,000円				
モード	フルカラーコピー	フルカラープリント	モノカラー2色カラー	モノクロ	
	月間出力枚数	カウント料金			月間出力枚数
1~1,000	40円	35円	15円	1~2,000	7.0円
1,001~3,000	35円	30円	10円	2,001~5,000	6.5円
3,001~	30円	25円	10円	5,001~10,000	6.0円
				10,001~	5.5円

*左記料金には、イメージングユニットの貸与料、部品の交換・調整に必要な費用やトナーが含まれています。

*モノカラー・2色カラーモードには、モノカラーコピーおよび2色カラーコピー /プリントが、モノクロモードにはモノクロコピー /プリントがカウントされます。

*長尺紙を印刷する場合、用紙の長さによりカウント数が異なります。詳細につきましては、販売担当者にお問い合わせください。

*ご請求は、カウンター数値から算出され、1ヶ月単位で行います。(ただし、通過減方式により、各モードごと、各層の料金帯を必ず通過し計算いたします。)

*チャージシステム契約の有効期間はお申込日から2年間とし、以後部品・資材の供給終了のご案内を差し上げるまで、同一条件にて1年毎に自動延長となります。

*推奨紙は、コニカミノルタCFペーパー(カラー画像)、コニカミノルタJペーパー(モノクロ画像)となります。

*記載の価格、料金には消費税が含まれておりません。ご請求の際は別途申し受けます。

■スポットシステム

機械の修理とイメージングユニット、トナー、部品、その他の関連製品の供給および交換をお客様のご要請の都度、有償でお引き受けするシステムです。イメージングユニット、トナー、部品、その他の商品をお買い上げいただきます。詳細につきましては、販売担当者にお問合せください。

最低料金	C454e			
	6,000円			
モード	フルカラーコピー	フルカラープリント	モノカラー2色カラー	モノクロ
	月間出力枚数	カウント料金		
1~1,000	40円	35円	25円	8円
1,001~3,000	35円	30円	20円	7円
3,001~	30円	25円	20円	6円

〈国内総販売元〉

コニカミノルタ ジャパン株式会社
〒105-0023 東京都港区芝浦1-1-1

〈製造元〉

コニカミノルタ株式会社



KONICA MINOLTA

bizhub C224e

本紙記載の価格、料金には消費税が含まれておりません。ご購入の際は別途申し受けます。

オプションシステム & 価格表



★自動両面同時読取り
原稿送り装置 [DF-701]
280,000円



★自動両面原稿送り装置 [DF-624]
180,000円



★オリジナルカバー [OC-511]
10,000円



中継搬送ユニット [RU-513]
23,000円

●フィニッシャー [FS-534]
177,000円

*50枚と対応フィニッシャー

●パンチキット [PK-520]
50,000円

*FS-534/FS-534SD用パンチ機能拡張

*FS-534/FS-534SDのどちらかを選択することが可能です。



中継搬送ユニット [RU-513]
23,000円

●フィニッシャー [FS-534SD]
327,000円

*中と対応フィニッシャー

●パンチキット [PK-520]
50,000円

*FS-534/FS-534SD用パンチ機能拡張



●フィニッシャー [FS-533]
120,000円

*インナータイプ

●パンチキット [PK-519]
45,000円

*FS-533用パンチ機能拡張



●ジョブセパレーター [JS-506]
20,000円

*機能別排紙振り分け

FAXキット [FK-511]
120,000円

*1個で1回線分のFAX機能を拡張します。最大2回線分(2個)の同時装着が可能です。

FAX済みスタンプユニット [SP-501] 5,000円

取付キット [MK-728]
40,000円

*3回線、4回線増設時に一つだけ必要です。

FAXキット [FK-508]
120,000円

*FAXを3回線、4回線まで増設できます。1個で1回線分のFAX機能を拡張します。

生体認証装置 [AU-102]
59,800円

*置き台として、WT-506が必要です。



ワーキングテーブル [WT-506]
10,000円

ICカード認証装置 [AU-201S]
59,800円

*置き台として、WT-506または取付キットMK-735が必要です。



キーパッド [KP-101]
5,800円

ICカード認証専用取付キット [MK-735]
4,000円

セキュリティーキット [SC-508]
85,000円

*地紋セキュリティー機能拡張時、DF-701装着の場合はSC-508が2つ、DF-624装着の場合は1つ必要です。

長尺用紙セットガイド [MK-730]
25,000円



本体
C224e 1,080,000円

★原稿給紙オプションは必ずご選択ください。

給紙キャビネット [PC-110]
100,000円



・550枚×1段
・ユニバーサルトレイ

給紙キャビネット [PC-210]
150,000円



・550枚×2段
・ユニバーサルトレイ

給紙キャビネット [PC-410]
250,000円



・A4サイズ紙2,550枚対応

専用デスク [DK-510]
50,000円



キャスターテーブル [DK-705]
20,000円



主なオプションの仕様

自動両面同時読取り原稿送り装置 DF-701

適用機種	C224e
原稿送り装置の種類	自動両面原稿送り装置
原稿の種類	薄紙 35~49g/m ² (片面)、 普通紙 50~163g/m ² (片面、両面)、 50~128g/m ² (混載原稿)
原稿サイズ	最大A3 (FAXモード時: 最大1,000mm)
原稿積載量	130枚 (64g/m ² 紙) 同系列、異系列混載原稿対応
原稿交換速度 (A4ヨコ)	片面 カラー/モノクロ: 55枚/分
※コピー時	両面 カラー/モノクロ: 110ページ/分
電源	本体より供給
大きさ (幅×奥行×高さ)	611×503×142mm
質量	約12kg

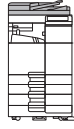

自動両面原稿送り装置 DF-624

適用機種	C224e
原稿送り装置の種類	自動両面原稿送り装置
原稿の種類	普通紙、特殊紙 35~128g/m ² (片面)、 50~128g/m ² (両面、混載原稿)
原稿サイズ	最大A3 (FAXモード時: 最大1,000mm)
原稿積載量	130枚 (64g/m ² 紙) 同系列、異系列混載原稿対応
原稿交換速度 (A4ヨコ)	片面 カラー/モノクロ: 55枚/分
※コピー時	両面 カラー/モノクロ: 26ページ/分
電源	本体より供給
大きさ (幅×奥行×高さ)	611×504×127mm
質量	約9kg

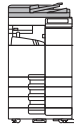

フィニッシャー FS-533

適用機種	C224e
用紙サイズ	SRA3, A3, B4, A4, B5, A5, B6タテ, A6タテ、 郵便はがき、封筒、インデックス紙、長尺紙
使用可能用紙	薄紙 (52~59g/m ²)、普通紙 (60~90g/m ²)、 厚紙 (91~300g/m ²)
トレイ容量*	ソート、グループ A4, B5: 500枚 仕分けソート/ 仕分けグループ A3, B4: 250枚 仕分けグループ 厚紙: 10枚 ステابل A4, B5: 50部 A3, B4: 30部
ステابلモード種類	奥1ヶ所 (平行)、手前1ヶ所 (平行)、センター2ヶ所
ステابل枚数	A4, B5: 50枚 A3, B4: 30枚
装箱可能オプション	PK-519
電源	本体より供給
最大消費電力	40W以下
大きさ (幅×奥行×高さ)	473×584×195mm
質量	約12kg

*A4, B5は記載の枚数/部数か、高さ (73mm以下)。
A3, B4は記載の枚数/部数か、高さ (36mm以下)。

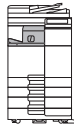

パンチキット PK-519

適用フィニッシャー	FS-533
パンチ穴数	2穴
パンチ紙坪量	52~157g/m ²
パンチ紙サイズ	A3, B4, A4, B5
電源	フィニッシャーより供給
大きさ (幅×奥行×高さ)	110×484×203mm
質量	約3.2kg

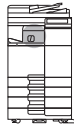

ジョブセパレーター JS-506

適用機種	C224e (本体排紙振分け)
用紙種類	薄紙 (52~59g/m ²)、普通紙 (60~90g/m ²)、 厚紙 (91~300g/m ²)、郵便はがき、封筒、 インデックス紙、長尺紙 (下段トレイに排紙)
用紙サイズ	上段トレイ SRA3, A3, B4, A4, B5, A5, B6タテ, A6タテ、 郵便はがき 下段トレイ SRA3, A3, B4, A4, B5, A5, B6タテ, A6タテ、 郵便はがき、長尺紙 仕分けグループ/ソート: A3, B4, A4, B5
最大積載枚数	上段トレイ 100枚 (普通紙)、50枚 (薄紙) 下段トレイ 150枚 (薄紙、普通紙)、20枚 (厚紙、郵便はがき) 10枚 (封筒)、1枚 (長尺紙)
電源	本体より供給
最大消費電力	24W以下
大きさ (幅×奥行×高さ)	451×469×227mm
質量	約1.5kg

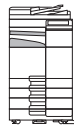

給紙キャビネット

型番	PC-110	PC-210	PC-410
用紙種類	薄紙 (52~59g/m ²)、普通紙 (60~90g/m ²)、厚紙 (91~256g/m ²)		
用紙サイズ	A3, B4, A4, B5, A5	A4ヨコ	
給紙容量	550枚 (64g/m ²) ×1段	550枚 (64g/m ²) ×2段	2,550枚 (64g/m ²) ×1段
電源	本体より供給		
大きさ (幅×奥行×高さ)	615×652×246mm		
質量	約22kg	約24kg	約23kg

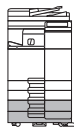

フィニッシャー FS-534

適用機種	C224e
用紙サイズ	SRA3, A3, B4, A4, B5, A5, B6タテ, A6タテ、 郵便はがき、封筒、インデックス紙、長尺紙
使用可能用紙	薄紙 (52~59g/m ²)、普通紙 (60~90g/m ²)、 厚紙 (91~300g/m ²)
トレイ容量 第1トレイ	薄紙、普通紙: 200枚、厚紙: 20枚、長尺紙
トレイ容量 第2トレイ	ソート、グループ A4, B5: 3,000枚 A3, B4: 1,500枚 仕分けソート/ 仕分けグループ A5: 500枚 厚紙: 20枚 ステابل A4, B5: 3,000枚 A3, B4: 1,500枚 A5: 500枚 厚紙: 20枚
ステابلモード種類	2~9枚とじ: 100部 10~20枚とじ: 50部 21~30枚とじ: 30部 31~40枚とじ: 25部 41枚以上: 20部 厚紙: 20部
ステابل枚数	奥1ヶ所、手前1ヶ所、センター2ヶ所
装箱可能オプション	PK-520
電源	本体より供給
最大消費電力	56W以下
大きさ (幅×奥行×高さ)	528×641×1,023mm
質量	トレイ出し時: 658×641×1,065mm 約40kg



中とじ機能付きフィニッシャー FS-534SD

適用機種	C224e
用紙サイズ	SRA3, A3, B4, A4, B5, A5, B6タテ, A6タテ、 郵便はがき、封筒、インデックス紙、長尺紙
使用可能用紙	薄紙 (52~59g/m ²)、普通紙 (60~90g/m ²)、 厚紙 (91~300g/m ²)
トレイ容量 第1トレイ	薄紙、普通紙: 200枚、厚紙: 20枚、長尺紙
トレイ容量 第2トレイ	ソート、グループ A4, B5: 3,000枚 A3, B4: 1,500枚 仕分けソート/ 仕分けグループ A5: 500枚 厚紙: 20枚 ステابل A4, B5: 3,000枚 A3, B4: 1,500枚 A5: 500枚 厚紙: 20枚
ステابلモード種類	2~9枚とじ: 100部 10~20枚とじ: 50部 21~30枚とじ: 30部 31~40枚とじ: 25部 41枚以上: 20部 厚紙: 20部
ステابل枚数	奥1ヶ所、手前1ヶ所、センター2ヶ所
中とじ機能モード	最大50枚 (普通紙)
中とじ機能種類	中とじ、中折り、三つ折り 薄紙 (52~59g/m ²)、普通紙 (60~90g/m ²)、 厚紙 (91~209g/m ²)
中とじ機能サイズ	中とじ/中折り: A3, B4, A4タテ (52~209g/m ²) 三つ折り: A4タテ (52~90g/m ²)
中とじ機能最大積載枚数	中とじ/中折り: 1~3枚: 20部 4~10枚: 10部 11~20枚: 5部 三つ折り: 1枚: 30部 2~3枚: 10部
中とじ枚数	最大20枚
折り枚数	中折り: 最大5枚 三つ折り: 最大3枚
装箱可能オプション	PK-520
電源	本体より供給
最大消費電力	56W以下
大きさ (幅×奥行×高さ)	528×641×1,023mm
質量	トレイ出し時: 658×641×1,065mm 約64kg

*厚紙は表紙1枚のみの対応



パンチキット PK-520

適用フィニッシャー	FS-534/FS-534SD
パンチ穴数	2穴
パンチ紙坪量	52~300g/m ²
パンチ紙サイズ	A3, B4, A4, B5
電源	フィニッシャーより供給
大きさ (幅×奥行×高さ)	61×492×142mm
質量	約1.8kg



IPアドレスFAX *オプションのFAXキット装着時。

通信プロトコル	TCP/IP, SMTP
送信原稿サイズ	A3, B4, A4
解像度	200×200dpi, 400×400dpi, 600×600dpi
データフォーマット	モノクロ時: TIFF-F, TIFF-S カラー時: TIFF, PDF
宛先登録	IPアドレスをワンタッチダイヤルに登録 (最大2000件)
同報 (順次同報)	最大605宛先 (宛先がIPアドレスFAXのみの場合: 最大505宛先)

ファクス機能 *オプションのFAXキット装着時。

伝送規格	スーパーG3
適用回線	一般加入回線、ファクシミリ通信網
通信解像度	超高精細: 600×600dpi 高精細: 16dot/mm×15.4line/mm, 400×400dpi 精細: 8dot/mm×7.7line/mm, 200×200dpi 普通: 8dot/mm×3.85line/mm
通信速度	33600/31200/28800/26400/24000/21600/19200/16800/14400/ 12000/9600/7200/4800/2400bps
符号化方式	JBIG, MMR, MR, MH
送信原稿サイズ	最大A3 (長尺原稿最大1,000mm: 自動原稿送り装置使用時)
記録サイズ	最大A3
伝送時間	2秒台*
短縮ダイヤル	2,000件
プログラムダイヤル	400件
グループ登録	100件
順次同報通信	最大600件

*A4判700文字程度の当社標準原稿を、標準的画質 (8dot/mm×3.85line/mm) でスーパーG3モード (ITU-T V.34準拠33.6kbps以上)、JBIG符号により送信した場合の時間です。

連携ソリューション製品価格表

*仕様・動作環境についてはホームページまたは各製品カタログをご覧ください。

■仕分け名人 V2

商品名	標準価格(税別)
仕分け名人 V2 基本機能版	30,000円
仕分け名人 V2 FAX連携版	50,000円
仕分け名人 V2 アップグレード版	20,000円

* ソフトウェアはダウンロードサイトでの提供です。
インストール・アンインストールのライセンス認証時にインターネット環境が必要です。

サポート項目	料金(税別)
インストール料金	3,000円/ライセンス
操作教育指導料金	5,000円/30分

* 1訪問あたり別途基本料金(10,000円)を申し受けます。(移動距離が弊社拠点より31km以上の場合はお問合せください)

■Unity Document Suite

商品名	標準価格(税別)
Unity Document Suite 1ライセンス	43,000円
Unity Document Suite 5ライセンス	197,000円
Unity Document Suite 25ライセンス	950,000円
Unity Document Suite 100ライセンス	3,080,000円

* ソフトウェアはダウンロードサイトでの提供です。
インストール・アンインストールのライセンス認証時にインターネット環境が必要です。

サポート項目	料金(税別)
インストール料金	PC1台あたり 4,000円
操作教育指導料金	15,000円/1時間

* 1訪問あたり別途基本料金(10,000円)を申し受けます。(移動距離が弊社拠点より31km以上の場合はお問合せください)
* 複合機設置と同時作業の場合は、基本料金はいただきません。

■i-Option / アップグレードキット

商品名	機能名称	標準価格(税別)	備考
ライセンスキット LK-101 v3	Webブラウザ機能	3,000円	機能使用時にはUK-204が必要です。
ライセンスキット LK-102 v3	PDF高度暗号化	45,000円	
ライセンスキット LK-104 v3	音声ガイド*1	15,000円	
ライセンスキット LK-105 v3	サーチャブルPDF	45,000円	
ライセンスキット LK-106	バーコードフォント	15,000円	
ライセンスキット LK-107	Unicodeフォント	15,000円	
ライセンスキット LK-108	OCRフォント	15,000円	
ライセンスキット LK-110	ファイル形式拡張パッケージ	88,000円	
ライセンスキット LK-111	ThinPrint機能	5,000円	機能使用時にはUK-204が必要です。
ライセンスキット LK-114*2	サーバーレスユビキタス機能	80,000円	
ライセンスキット LK-115	TPM機能	7,000円	
アップグレードキット UK-204	ライセンス用拡張メモリー	30,000円	2GBメモリー
アップグレードキット UK-208	無線ネットワーク接続	32,000円	
アップグレードキット UK-209	DS基板(bizhub Remote Access用)	38,000円	DF-701を購入する場合、UK-209は必要ありません。

*1 オプションのデバイス接続L/Fキット EK-606またはEK-607が必要です。

*2 使用には、月間保守料金1,000円/台(税別)が必要です。

* ライセンスキットは各2,500円、アップグレードキットは各5,000円それぞれ取付料を申し受けます。

■bizhub Connector

商品名	標準価格(税別)	
bizhub Connector G-1 デバイスライセンス(1デバイス)	15,000円	Google Apps™向け
bizhub Connector S-1 デバイスライセンス(1デバイス)	15,000円	Microsoft SharePoint®向け
bizhub Connector E-1 デバイスライセンス(1デバイス)	15,000円	Evernote®向け

* オプションのアップグレードキットUK-204が必要です。

* 複合機1台あたり5,000円のセットアップ料金を申し受けます。
後付の場合は、別途、出動費用を1訪問あたり5,000円申し受けます。

■PageScope Mobile

PageScope Mobileはタブレット端末やスマートフォンから、PDF・画像ファイルを直接コニカミノルタ製複合機(bizhub)から印刷したり、スキャンして保存することができるアプリケーションです。

iPhone®/iPad™/iPod touch®はApp Storeより、Android™ OSはGoogle Playより無償ダウンロードできます。

* ダウンロードの際、通信費が別途必要です。

* 詳しくは弊社ホームページをご覧ください。

■Google Cloud Print

* ご利用には、Googleアカウントの登録およびログインが必要です。

* オプションのアップグレードキットUK-204、ライセンスキットLK-101 v3が必要です。

* 複合機1台あたり5,000円のセットアップ料金を申し受けます。
後付の場合は、別途、出動費用を1訪問あたり5,000円申し受けます。

クライアント環境設定料

サービス名	設定料金(税別)	サービス内容
コニカミノルタ提供プリンタードライバー設定	2,000円/台	コニカミノルタが提供するプリンタードライバーインストールの設定作業および動作確認(LAN/USB接続)
スキャナー設定	2,500円/台	スキャナー設定および動作確認

アプリケーションソフトウェアインストール料

サービス名	設定料金(税別)	サービス内容
コニカミノルタ提供ソフトウェアインストール	2,500円/台	コニカミノルタが提供する複合機(bizhub)バンドルアプリケーションソフトウェアのインストールと設定作業および動作確認
アプリケーションソフトウェアインストール	2,000円/台	指定アプリケーションソフトウェアのインストール(インストール機能付きのものに限る)

* 上記のオプション取付料金、クライアント環境設定料およびアプリケーションインストール料は、コニカミノルタジャパン株式会社 が設置した場合の実費例です。

■本体標準価格 bizhub C224e …………… 1,080,000円(標準搬入設置料金50,000円)<税別>

オプション		価格(税別)	取付料金(税別)	備考
自動両面同時読取り原稿送り装置★	DF-701	280,000円	4,000円	
自動両面原稿送り装置★	DF-624	180,000円	4,000円	
オリジナルカバー★	OC-511	10,000円	—	
給紙キャビネット	PC-110	100,000円	5,000円	550枚×1段、ユニバーサルトレイ
給紙キャビネット	PC-210	150,000円	5,000円	550枚×2段、ユニバーサルトレイ
給紙キャビネット	PC-410	250,000円	5,000円	A4サイズ紙2,550枚対応
専用デスク	DK-510	50,000円	2,000円	
キャスターテーブル	DK-705	20,000円	2,000円	FS-534/FS-534SDは同時装着できません。
フィニッシャー	FS-533	120,000円	5,000円	インナータイプ
パンチキット	PK-519	45,000円	2,500円	FS-533用パンチ機能拡張
ジョブセパレーター	JS-506	20,000円	2,000円	機能別排紙振り分け
フィニッシャー	FS-534	177,000円	5,000円	50枚とじ対応フィニッシャー
フィニッシャー	FS-534SD	327,000円	15,000円	中とじ機能付きフィニッシャー
中継搬送ユニット	RU-513	23,000円	—	FS-534/FS-534SD接続用
パンチキット	PK-520	50,000円	2,500円	FS-534/FS-534SD用パンチ機能拡張
長尺用紙セットガイド	MK-730	25,000円	—	
FAXキット	FK-511	120,000円	10,000円	スーパーG3FAX/IPアドレスFAX機能拡張 2回線増設時はFK-511がもう一つ必要です。
FAXキット	FK-508	120,000円	10,000円	FAXを3回線、4回線に拡張します。3回線では1つ、4回線では2つ必要です。
取付キット	MK-728	40,000円	—	3回線、4回線増設時に1つだけ必要です。
FAX済みスタンプユニット	SP-501	5,000円	1,000円	
交換スタンプ		1,100円	—	SP-501の交換用、約10,000回×1個
ハンドセット TypeB		11,000円	—	置き台としてWT-506が必要で。
セキュリティキット	SC-508	85,000円	5,000円	地紋セキュリティ機能拡張時、DF-701装着の場合はSC-508が2つ、DF-624装着の場合は1つ必要です。取付料金は変わりません。
デバイス接続I/Fキット	EK-606	25,000円	2,500円	LK-104 v3音声ガイド用
デバイス接続I/Fキット	EK-607	35,000円	2,500円	LK-104 v3音声ガイド/Bluetooth対応用
生体認証装置	AU-102	59,800円	2,500円	置き台としてWT-506が必要で。
ICカード認証装置	AU-201S	59,800円	2,500円	置き台としてWT-506または取付キットMK-735が必要です。
ICカード認証専用取付キット	MK-735	4,000円	2,500円	本体内蔵型ICカード認証装置取付キット
ワーキングテーブル	WT-506	10,000円	—	
アシストハンドル	AH-101	20,000円	—	
防湿ヒーターキット	HT-509	15,000円	2,500円	給紙キャビネット用
防湿ヒーター (ヒーター部)	HT-510	11,300円	2,500円	スキャナー部用
防湿ヒーター (電源部)	MK-719	23,000円	2,500円	防湿ヒーター利用時、HT-510とMK-719がセットで必要です。
キーパッド	KP-101	5,800円	2,000円	
ステーブル針	SK-602	4,800円	—	5,000針×3 (FS-533/FS-534/FS-534SD用)
FeliCaカード		オープン価格	—	
MIFARE (UID) カード		オープン価格	—	

★原稿給紙オプションは必ずご選択ください。 *オプション複数取付の場合は、それぞれの取付料を申し受けます。

■保守サービス

C224eをご購入の際には、保守サービスシステムとしてチャージシステム契約またはスポットシステム契約のいずれかを選択していただけます。

■チャージシステム

機械を常に最良の状態でお使いいただく事を目的として、トラブルを事前に防ぎ、また万一の時に迅速な保守サービスを実施するシステムです。

チャージシステム料金

フルカラーコピー/フルカラープリント/モノカラー・2色カラー/モノクロモードの各月間カウント料金の合計をご請求させていただきます。合計金額が最低料金を下回る場合は、最低料金をご請求させていただきます。

■スポットシステム

機械の修理とイメージングユニット、トナー、部品、その他の関連製品の供給および交換をお客様のご要請の都度、有償でお引き受けするシステムです。イメージングユニット、トナー、部品、その他の商品をお買い上げいただけます。詳細につきましては、販売担当者にお問合せください。

最低料金	C224e			
	2,000円			
モード	フルカラー コピー	フルカラー プリント	モノカラー 2色カラー	モノクロ
月間出力枚数	カウント料金			
1~1,000	40円	35円	25円	8円
1,001~3,000	35円	30円	20円	7円
3,001~	30円	25円	20円	6円

*左記料金には、イメージングユニットの貸与料、部品の交換・調整に必要な費用やトナーが含まれています。

*モノカラー・2色カラーモードには、モノカラーコピーおよび2色カラーコピー / プリントが、モノクロモードにはモノクロコピー / プリントがカウントされます。

*長尺紙を印刷する場合、用紙の長さによりカウント数が異なります。詳細につきましては、販売担当者にお問い合わせください。

*ご請求は、カウンター数値から算出され、1ヶ月単位で行います。(ただし、通過減方式により、各モードごと、各層の料金帯を必ず通過し計算いたします。)

*チャージシステム契約の有効期間はお申込日から2年間とし、以後部品・資材の供給終了のご案内を差し上げるまで、同一条件にて1年毎に自動延長となります。

*兼発紙は、コニカミルタCFペーパー(カラー画像)、コニカミルタJペーパー(モノクロ画像)となります。

*記載の価格、料金には消費税が含まれておりません。ご請求の際は別途申し受けます。

<国内総販売元>

コニカミルタ ジャパン株式会社
〒105-0023 東京都港区芝浦1-1-1

<製造元>

コニカミルタ株式会社